

# INSPIRON™

KURULUM KILAVUZU





# INSPIRON™

## KURULUM KILAVUZU

Resmi model: P17F

Resmi tür: P17F002

# Notlar, Dikkat Edilecek Noktalar ve Uyarılar

 **NOT:** NOT bilgisayarınızı daha verimli kullanabilmeniz için önemli bir bilgiyi belirtir.

 **DİKKAT: DİKKAT donanımına olası bir hasarı veya veri kaybını ve sorunu nasıl önleyebileceğinizi açıklar.**

 **UYARI: UYARI olası mülk hasarını, kişisel yaralanmayı veya olası ölümü belirtir.**

Dell n Serisi bir bilgisayar satın aldıysanız, bu belgede Microsoft Windows işletim sistemleriyle ilgili yapılan tüm göndermeler geçersizdir.

Bu madde, ABD patentleri ve Rovi Corporation'ın diğer fikri mülkiyet hakları tarafından korunan kopya koruma teknolojisini içermektedir. Ters mühendislik ve parçalara ayırma işlemleri yasaklanmıştır.

-----  
**Bu belgede yer alan bilgilerde önceden bildirimde bulunmadan değişiklik yapılabilir.**

**© 2011 Dell Inc. Tüm hakları saklıdır.**

Dell Inc.'in yazılı izni olmaksızın bu materyallerin herhangi bir şekilde çoğaltılması kesinlikle yasaktır.

Bu metinde kullanılan ticari markalar: Dell™, DELL logosu, Inspiron™, ve DellConnect™ Dell Inc.'in ticari markalarıdır. AMD® ve Radeon™ Advanced Micro Devices Inc. 'in ticari markaları veya tescilli markalarıdır, Microsoft®, Windows®, ve Windows başlat düğmesi logosu  Microsoft Corporation'ın Amerika Birleşik Devletleri ve/veya diğer ülkelerde ticari markaları veya tescilli markalarıdır. Bluetooth®, Bluetooth SIG, Inc.'in tescilli ticari markasıdır ve Dell tarafından lisanslı olarak kullanılmaktadır. Blu-ray Disc™, Blu-ray Disc Association'ın ticari markasıdır.

Bu belgede, ürünlerinin markaları veya adları üzerine hak iddia eden kuruluşlardan söz etmek için başka ticari markalar ve ticari unvanlar kullanılabilir. Dell Inc., kendi ticari markaları ve ticari unvanları dışında bunlar üzerinde herhangi bir mülkiyet iddia etmemektedir.

# İçindekiler

## Inspiron Dizüstü Bilgisayarınızı

### Kurma . . . . .5

Bilgisayarınızı Kurmadan Önce . . . . . 5

AC Adaptörü Bağlama . . . . . 6

Ağ Kablosunu Bağlama (İsteğe Bağlı) . . . . 7

Güç Düğmesine Basın . . . . . 8

İşletim Sistemini Kurma . . . . . 9

Sistem Kurtarma Ortamı Oluşturma  
(Önerilir) . . . . . 10

Kablosuz Özelliğini Etkinleştirme veya  
Devre Dışı Bırakma (İsteğe Bağlı) . . . . . 12

İnternet'e bağlanın (İsteğe bağlı) . . . . . 14

## Inspiron Dizüstü Bilgisayarınızı

### Kullanma . . . . .18

Sağdan Görünüm Özellikleri . . . . . 18

Soldan Görünüm Özellikleri . . . . . 20

Arkadan Görünüm Özellikleri . . . . . 24

Önden Görünüm Özellikleri . . . . . 26

Durum Işıkları ve Göstergeleri . . . . . 28

Pil Şarj Etme Özelliğini Devre Dışı  
Bırakma . . . . . 29

Bilgisayar Tabanı ve Klavye Özellikleri . . . 30

Dokunmatik Yüzey Hareketleri . . . . . 34

Multimedya Denetim Tuşları . . . . . 36

Optik Sürücüyü Kullanma . . . . . 38

Ekran Özellikleri . . . . . 40

Üst Kapağı Çıkarma ve Yeniden Takma  
(İsteğe Bağlı) . . . . . 42

Pili Çıkarma ve Geri Takma . . . . . 46

Yazılım Özellikleri . . . . . 48

Dell DataSafe Online Backup . . . . . 49

Dell Stage . . . . . 50

## İçindekiler

<b>Sorunları Çözme</b> .....	<b>52</b>	<b>Yardım</b> .....	<b>71</b>
Sesli Uyarı Kodları .....	52	Teknik Destek ve Müşteri Hizmetleri . . .	72
Ağ Sorunları .....	53	DellConnect .....	72
Güç Sorunları .....	54	Çevrimiçi Servisler .....	73
Bellek Sorunları .....	56	Otomatik Sipariş Durumu Servisi. ....	74
Kilitlenmeler ve Yazılım Sorunları .....	56	Ürün Bilgileri .....	74
<b>Destek Araçlarını Kullanma</b> .....	<b>59</b>	Onarım veya ödeme için iade edilecek ürünleri aşağıdaki gibi hazırlayın: .....	75
Dell Destek Merkezi .....	59	Aramadan Önce .....	77
Dell Yüklemelerim .....	60	Dell ile Bağlantı Kurma .....	79
Donanım Sorun Giderici .....	61	<b>Daha Fazla Bilgi Bilgi ve Kaynaklar</b> .....	<b>80</b>
Dell Diagnostics .....	61	<b>Özellikler</b> .....	<b>82</b>
<b>İşletim Sisteminizi Geri Yükleme</b> ...	<b>63</b>	<b>Ek</b> .....	<b>89</b>
Sistem Geri Yükleme .....	64	NOM veya Resmi Meksika Standartları (Official Mexican Standard) için bilgi (Yalnızca Meksika için) .....	89
Dell DataSafe Local Backup .....	65	<b>Dizin</b> .....	<b>90</b>
Sistem Kurtarma Ortamı .....	68		
Dell Fabrika Görüntüsünü Geri Yükleme .....	69		

# Inspiron Dizüstü Bilgisayarınızı Kurma

Bu bölümde Dell Inspiron dizüstü bilgisayarınızı kurmayla ilgili bilgi sağlanmaktadır.

## Bilgisayarınızı Kurmadan Önce

Bilgisayarınızı, güç kaynağına kolay erişilebilen, yeterli şekilde havalandırılan ve düz zemine sahip bir yere yerleştirmeye dikkat edin.

Dizüstü bilgisayarınızın etrafındaki hava akımının engellenmesi aşırı ısınmaya neden olabilir. Aşırı ısınmayı önlemek için bilgisayarınızın arka kısmında en az 10,2 cm (4 inç) ve tüm diğer taraflarda da en az 5,1 cm (2 inç) boşluk bıraktığınızdan emin olun. Bilgisayarınızı açıkken hiçbir zaman dolap veya çekmece gibi kapalı bir alana yerleştirmemelisiniz.

**⚠ UYARI:** Hava deliklerini engellemeyin, deliklerden içeri bir şey sokmayın veya deliklerde toz birikmesine engel olun. Dell bilgisayarınızı açık durumdayken hava akımının engellendiği bir ortama yerleştirmeyin (kapalı bir çanta veya halı ya da kilim gibi kumaş yüzeyler). Hava akımının engellenmesi bilgisayara zarar verebilir, bilgisayarın performansını bozabilir veya yangına neden olabilir. Bilgisayar ısındığında fanı açar. Fandan gürültü gelmesi normaldir ve fan ya da bilgisayarla ilgili bir soruna işaret etmez.

**⚠ DİKKAT:** Bilgisayarın üzerine ağır veya keskin nesnelere koymak bilgisayara kalıcı şekilde zarar verebilir.

## AC Adaptörü Bağlama

AC adaptörü bilgisayarınıza, ardından da bir elektrik prizine veya voltaj koruyucuya takın.

**⚠ UYARI:** AC Adaptör dünyanın her yerindeki elektrik prizleriyle çalışır. Bununla birlikte, güç konektörleri ve anahtarlı uzatma kabloları ülkeden ülkeye değişiklik gösterir. Uyumsuz bir kablonun kullanılması veya kablonun anahtarlı uzatma kablosu veya elektrik prizine yanlış bağlanması, yangına veya bilgisayarınızda kalıcı hasara yol açabilir.

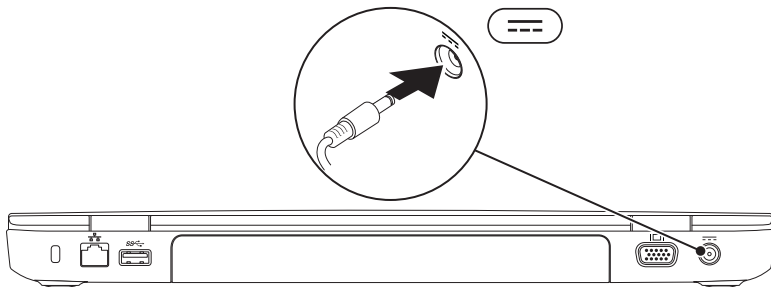



## Ağ Kablosunu Bağlama (İsteğe Bağlı)

Kablolu ağ bağlantısını kullanmak için, ağ kablosunu bağlayın.

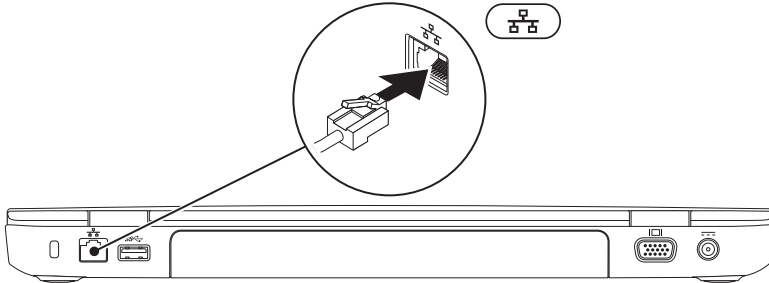

## Güç Düğmesine Basın

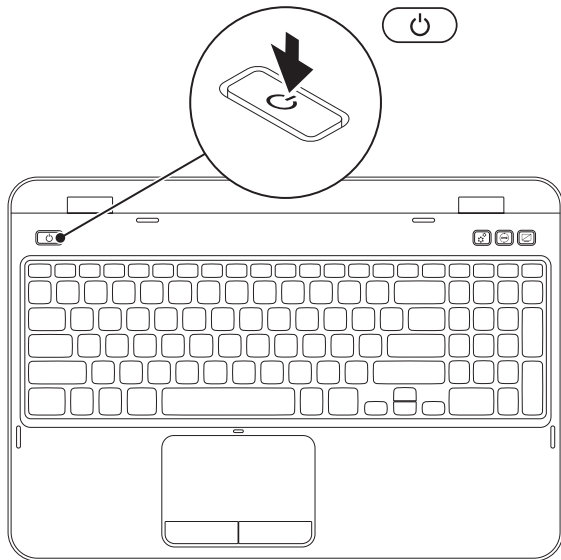



# İşletim Sistemini Kurma

Dell bilgisayarınız, satın alma sırasında seçtiğiniz işletim sistemi ile önceden yapılandırılmıştır.

## Microsoft Windows'u Kurma

Microsoft Windows'u ilk kez kurmak için ekrandaki yönergeleri izleyin. Bu adımların gerçekleştirilmesi zorunludur ve tamamlanması biraz zaman alabilir. Windows kurulum ekranı, lisans sözleşmesini kabul etme, tercihleri ayarlama ve Internet bağlantısını kurma gibi çeşitli işlemlerden geçmenizi sağlar.

 **DİKKAT: İşletim sisteminin kurulum işlemini durdurmayın. Bunu yaparsanız, bilgisayarınız kullanılamayacak duruma gelebilir ve işletim sisteminizi yeniden yüklemeniz gerekebilir.**

 **NOT:** Bilgisayarınızda en iyi performansı yakalamak için [support.dell.com](http://support.dell.com) adresinde bulunan bilgisayarınız için en yeni BIOS ve sürücülerini indiriniz ve yüklemeniz tavsiye edilir.

 **NOT:** İşletim sistemi ve özellikleriyle ilgili daha fazla bilgi için, [support.dell.com/MyNewDell](http://support.dell.com/MyNewDell) adresine gidin.

## Ubuntu'yu Kurma

Ubuntu'yu ilk defa kurmak için ekrandaki yönergeleri uygulayın. İşletim sistemine özgü daha ayrıntılı bilgi için Ubuntu belgelerine bakın.

## Sistem Kurtarma Ortamı Oluşturma (Önerilir)

 **NOT:** Microsoft Windows'u kurduktan hemen sonra sistem kurtarma ortamı oluşturmanız önerilir.

Sistem kurtarma ortamı, verileri korurken bilgisayarınızı satın aldığınız duruma geri yüklemek için kullanılabilir (*İşletim Sistemi* diskine gerek olmadan). Donanım, yazılım, sürücü veya diğer sistem ayarlarında yapılan değişiklikler bilgisayarınızı istenmeyen bir işletim durumuna getirdiğinde sistem kurtarma ortamını kullanabilirsiniz.

Sistem kurtarma ortamını oluşturmak için aşağıdakiler gerekir:

- Dell DataSafe Local Backup
- Minimum 8 GB kapasiteli USB anahtarı veya DVD-R/DVD+R/Blu-ray Disc (isteğe bağlı)

 **NOT:** Dell DataSafe Local Backup yeniden yazılabilir diskleri desteklemez.

Sistem kurtarma ortamı oluşturmak için:

1. AC adaptörünün bağlı olduğundan emin olun (bk "AC Adaptörü Bağlama" Sayfa 6).
2. Diski veya USB anahtarını bilgisayara takın.
3. **Başlat**  → **Tüm Programlar** → **Dell DataSafe Local Backup** seçeneklerini tıklayın.
4. **Kurtarma Ortamı Oluştur**'u tıklayın.
5. Ekrandaki yönergeleri izleyin.

 **NOT:** Sistem kurtarma ortamı kullanarak işletim sisteminizi geri yükleme ile ilgili bilgi edin "Sistem Kurtarma Ortamı" Sayfa 68.

 **NOT:** Microsoft Windows'u kurar kurmaz parola sıfırlama diski oluşturmanız önerilir. Daha fazla bilgi için, bkz. Windows 7 desteği [support.dell.com/MyNewDell](http://support.dell.com/MyNewDell).

## Kablosuz Özelliğini Etkinleştirme veya Devre Dışı Bırakma (İsteğe Bağlı)

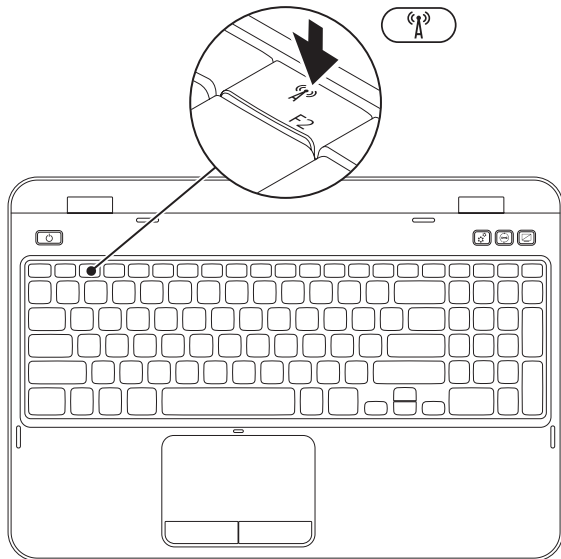

Kablosuz özelliğini etkinleştirmek veya devre dışı bırakmak için:



1. Bilgisayarınızın açık olduğundan emin olun.
2. Klavyenin işlev tuşu satırında <Fn> ile birlikte <  > tuşuna basın.  
Ekranda kablosuz radyoların geçerli durumu görünür.

Kablosuz özelliği etkin



Kablosuz özelliği devre dışı



3. Kablosuz özelliğinin etkin veya devre dışı durumları arasında geçiş yapmak için tekrar <Fn> ile birlikte <  > tuşuna basın.
-  **NOT:** Kablosuz tuşu, kablosuz radyoları (Wi-Fi ve Bluetooth) hızlı bir şekilde kapatmanıza olanak verir (örneğin, uçakta tüm kablosuz radyoları devre dışı bırakmanız istendiğinde).

### Internet'e bağlanın (İsteğe bağlı)

Internet'e bağlanmak için, harici modem veya ağ bağlantısına ve Internet Servis Sağlayıcısı'na (ISS) gerek vardır.

Harici USB modem veya WLAN adaptörü orijinal siparişinize dahil değilse, bunu **dell.com** adresinden satın alabilirsiniz.

### Kablolu Bağlantı Kurma

- Çevirmeli bağlantı kullanıyorsanız, Internet bağlantınızı kurmadan önce telefon kablosunu isteğe bağlı harici USB modeme ve telefon duvar jakına bağlayın.
- DSL veya kablo/uydu modem bağlantısı kullanıyorsanız, kurulum yönergeleri için ISS veya cep telefonu servisiniz ile bağlantı kurun.

Kablolu Internet bağlantınızın kurulumunu tamamlamak için "Internet Bağlantınızı Kurma" Sayfa 15.



## Kablosuz Bağlantı Kurma

 **NOT:** Kablosuz yönlendiriciyi kurmak için yönlendiricinin belgelerine bakın.

Kablosuz İnternet bağlantınızı kullanmadan önce kablosuz yönlendiricinize bağlamanız gerekir.

Bağlantınızı bir kablosuz yönlendiriciye göre ayarlamak için:

1. Kablosuz seçeneğinin bilgisayarınızda etkinleştirildiğinden emin olun (bkz. "Kablosuz Özelliğini Etkinleştirme veya Devre Dışı Bırakma (İsteğe Bağlı)" Sayfa 12.
2. Açık dosyaların hepsini kaydedip kapatın ve tüm açık programlardan çıkın.
3. **Başlat**  → **Denetim Masası**'nı tıklatın.
4. Arama kutusuna **ağ** yazın ve **Ağ ve Paylaşım Merkezi** → **Ağa bağlan** seçeneğini tıklatın.
5. Kurulumu tamamlamak için ekrandaki yönergeleri uygulayın.

## İnternet Bağlantınızı Kurma

ISS'ler ve ISS servisleri ülkeye göre farklılık gösterir. Ülkenizde kullanılabilen servisleri öğrenmek için ISS'nize başvurun.

İnternet'e bağlanamadıysanız, ancak geçmişte başarıyla bağlantı kurduysanız ISS hizmeti yetersiz olabilir. Servis durumunu kontrol etmek için ISS'nizle bağlantı kurun veya daha sonra tekrar bağlanmayı deneyin.

ISS bilgilerinizi hazır bulundurun. ISS'niz yoksa, **İnternet'e Bağlan** sihirbazı bir ISS edinmenize yardım edebilir.

## Inspiron Dizüstü Bilgisayarınızı Kurma

İnternet bağlantınızı kurmak için:

1. Açık dosyaların hepsini kaydedip kapatın ve tüm açık programlardan çıkın.
2. **Başlat**  → **Denetim Masası** seçeneğini tıklatın.
3. Arama kutusuna ağ yazın, ardından **Ağ ve Paylaşım Merkezi** → **Yeni bağlantı veya ağ kurun** → **İnternet'e Bağlan**'ı tıklatın.

**İnternet'e Bağlan** penceresi görünür.

-  **NOT:** Hangi tür bağlantıyı seçeceğinizi bilmiyorsanız, **Seçmeme yardımcı ol** seçeneğini tıklatın veya ISS'nizle bağlantı kurun.
4. Kurulumu tamamlamak için ekrandaki yönergeleri uygulayın ve ISS'niz tarafından sağlanan kurulum bilgisini kullanın.





# Inspiron Dizüstü Bilgisayarınızı Kullanma

Bu bölümde Inspiron dizüstü bilgisayarınızın özellikleriyle ilgili bilgiler verilmektedir.

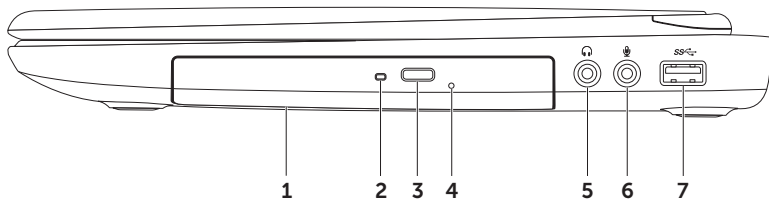

## Sağdan Görünüm Özellikleri

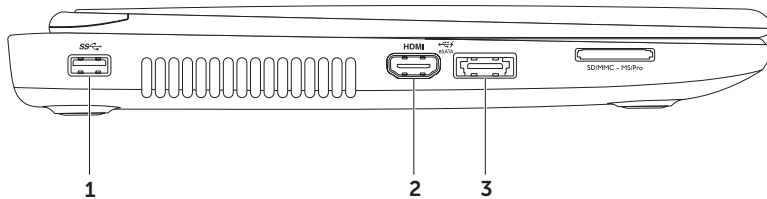

- 1 **Optik sürücü** – CD'leri, DVD'leri ve Blu-ray Diskleri (isteğe bağlı) oynatır veya bunlara kayıt yapar. Daha fazla bilgi için bkz. "Optik Sürücüyü Kullanma" Sayfa 38.
- 2 **Optik sürücü ışığı** – Optik sürücü çıkartma düğmesine bastığınızda veya sürücüye bir disk yerleştirdiğinizde, disk okunmaya başladığında yanıp söner.
- 3 **Optik sürücü çıkartma düğmesi** – Optik sürücü tepsisini açmak için basın.
- 4 **Acil durum çıkarma yuvası** – Optik sürücü tepsisini çıkarma düğmesine basılarak açılmadığında açmak için kullanın. Daha fazla bilgi için bkz. "Acil Durum Çıkarma Yuvasını Kullanma" Sayfa 38.
- 5  **Ses çıkışı/Kulaklık konektörü** – Bir çift kulaklıkla veya açık bir hoparlör veya ses sistemiyle bağlantı sağlar.
- 6  **Ses girişi/Mikrofon konektörü** – Mikrofonla bağlantı kurar veya ses programlarıyla kullanım için sinyal girişi sağlar.
- 7  **USB 3.0 konektör** – Bilgisayarınız ve USB aygıtları arasında daha hızlı veri aktarımı sağlar.

## Soldan Görünüm Özellikleri

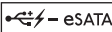

- 
-  **USB 3.0 konektör** — Bilgisayarınız ve USB aygıtları arasında daha hızlı veri aktarımı sağlar.
  -  **HDMI konektörü** — 5.1 ses ve video sinyalleri için TV ile bağlantı sağlar.  
**NOT:** Monitörle birlikte kullanıldığında, yalnızca video sinyali okunur.
  -  **eSAUSB PowerShare özellikli TA/USB combo konektör** — eSATA uyumlu depolama aygıtlarıyla (harici sabit sürücüler veya optik sürücüler gibi) veya USB aygıtlarıyla (fare, klavye, yazıcı, harici sürücü veya MP3 çalar gibi) bağlantı sağlar. USB PowerShare özelliği, bilgisayar açıkken/kapalıyken veya uyku durumundayken USB aygıtlarını şarj etmenize olanak verir.  
**NOT:** Bilgisayar kapalıyken veya uyku durumundayken bazı USB aygıtları şarj olmayabilir. Bu durumda aygıtı şarj etmek için bilgisayarı açın.  
**NOT:** USB aygıtını şarj ederken bilgisayarınızı kapatırsanız, aygıtın şarj etme işlemi durur. Şarjın devam etmesi için USB aygıtını çıkarıp tekrar takın.  
**NOT:** USB PowerShare özelliği, %10 pil ömrü kaldığında otomatik olarak kapanır.
-

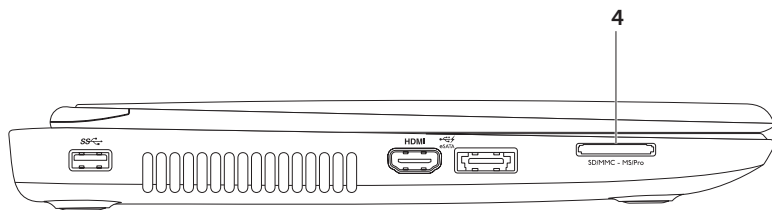



- 
- 4 SD/MMC - MS/Pro **8'i 1 arada Ortam Kartı Okuyucusu** — Bellek kartlarında saklanan dijital fotoğrafları, müzik dosyalarını, videoları ve belgeleri görüntülemek ve paylaşmak için hızlı ve kullanışlı bir yöntem sunar. Desteklenen bellek kartları için bkz. "Özellikler" Sayfa 82.

**NOT:** Bilgisayarınız, ortam kartı yuvasına takılan plastik bir kapak ile gönderilir. Kapaklar, kullanılmayan yuvaları tozdan ve diğer parçacıklardan korur. Yuvaya hiçbir ortam kartı takılmadığında kullanmak üzere kapağı saklayın; başka bilgisayarlara ait kapaklar sizin bilgisayarınıza uymayabilir.

---

## Arkadan Görünüm Özellikleri

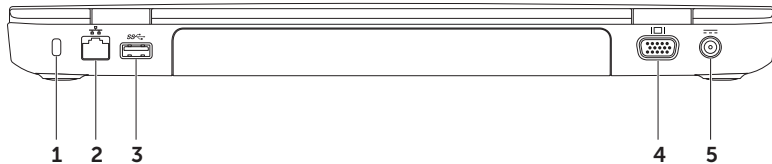

- 
- 1 Güvenlik kablosu yuvası** – Ticari olarak satılan bir güvenlik kablosunu bilgisayara bağlar.  
**NOT:** Bir güvenlik kablosunu satın almadan önce, bilgisayarınızdaki güvenlik kablosu yuvasına uyduğundan emin olun.

---

  - 2  Ağ konektörü** – Kablolu ağ kullanıyorsanız, bilgisayarınızı bir ağa veya geniş bant cihazına bağlar.

---

  - 3  USB 3.0 konektör** – Bilgisayarınız ve USB aygıtları arasında daha hızlı veri aktarımı sağlar.

---

  - 4  VGA konektörü** – Bir monitör veya projektörle bağlantı sağlar.





---

  - 5  AC adaptör konektörü** – Bilgisayarı çalıştırmak ve pili şarj etmek için AC adaptörle bağlantı sağlar.

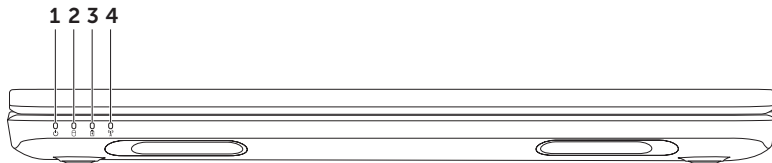
---

## Önden Görünüm Özellikleri



- 
- 1  **Güç göstergesi ışığı** — Güç durumlarını belirtir. Güç göstergesi ışığı ile ilgili daha fazla bilgi için bkz. "Durum Işıkları ve Göstergeleri" Sayfa 28.
- 
- 2  **Sabit sürücü etkinlik ışığı** — Bilgisayar veri okuduğunda veya yazdığında yanar. Sabit şekilde yanan beyaz ışık sabit sürücü etkinliğini belirtir.
-  **DİKKAT: Veri kaybı olmaması için, sabit sürücü ışığı yanarken bilgisayarı kesinlikle kapatmayın.**
- 
- 3  **Pil durumu ışığı** — Pil şarj durumunu gösterir. Pil durumu ışığı ile ilgili daha fazla bilgi için bkz. "Durum Işıkları ve Göstergeleri" Sayfa 28.
- NOT:** Bilgisayar AC adaptörü kullanarak çalışırken pil şarj edilir.
- 
- 4  **Kablosuz durum ışığı** — Kablosuz özelliği etkinleştirildiğinde açılır. Sabit beyaz ışık, kablosuz özelliğinin etkin olduğunu gösterir.
- NOT:** Kablosuz seçeneğini etkinleştirmek veya devre dışı bırakmak için bkz "Kablosuz Özelliğini Etkinleştirme veya Devre Dışı Bırakma (İsteğe Bağlı)" Sayfa 12.
-

## Durum Işıkları ve Göstergeleri

### Pil Durumu Işığı

	Gösterge Işığı Durumu	Bilgisayar Durumu (veya Durumları)	Pil Şarj Durumu
AC adaptör	sabit beyaz	açık/beklemede/ kapalı/hazırda bekleme	şarj oluyor
	kapalı	açık/beklemede/ kapalı/hazırda bekleme	tam dolu
Pil	sabit sarı	açık/beklemede	düşük pil (<= %10)
	kapalı	açık/beklemede/ kapalı/hazırda bekleme	şarj olmuyor

 **NOT:** Bilgisayar AC adaptörü kullanarak çalışırken pil şarj edilir.

## Güç Düğmesi Işığı/Güç Göstergesi Işığı

Gösterge Işığı Durumu	Bilgisayar Durumu (veya Durumları)
sabit beyaz	açık
yanıp sönen beyaz	beklemede
kapalı	kapalı/hazırda bekletme

 **NOT:** Güç sorunları ile ilgili bilgi edinmek için bkz. "Güç Sorunları" Sayfa 54.

## Pil Şarj Etme Özelliğini Devre Dışı Bırakma

Uçaktayken pil şarj etme özelliğini devre dışı bırakmanız istenebilir. Pil şarj etme özelliğini hızlı bir şekilde devre dışı bırakmak için:

1. Bilgisayarınızın açık olduğundan emin olun.
2. **Başlat**  ögesini tıklayın.
3. Arama kutusuna **Güç Seçenekleri** yazın ve <Enter> tuşuna basın.
4. **Güç Seçenekleri** penceresi altında, **Pil Ayarları** penceresini açmak için **Dell Pil Ölçer**'i tıklayın.
5. **Pil Şarj Etme Özelliğini Kapat**'i, ardından da **Tamam**'i tıklayın.

 **NOT:** Pil şarj etme özelliği, Sistem Kurulumu (BIOS) yardımcı programından da devre dışı bırakılabilir.



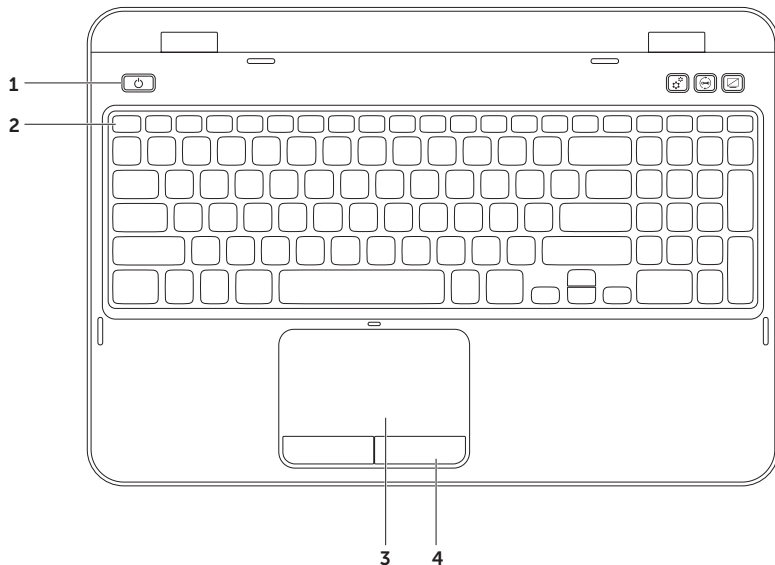

## Bilgisayar Tabanı ve Klavye Özellikleri





- 
- 1**  **Güç düğmesi ve ışığı** — Bilgisayarınızı açmak veya kapatmak için basın. Düğmedeki ışık güç durumlarını belirtir. Güç düğmesi ışığı ile ilgili daha fazla bilgi için bkz. "Durum Işıkları ve Göstergeleri" Sayfa 28.

---

  - 2** **İşlev tuşu satırı** — Çift ekran etkinleştirme veya devre dışı bırakma tuşu , kablosuz özelliğini etkinleştirme veya devre dışı bırakma tuşu , dokunmatik yüzey etkinleştirme veya devre dışı bırakma tuşu , parlaklık artırma  ve azaltma  tuşları bu satırda yer alır. Multimedya tuşları ile ilgili daha fazla bilgi için bkz. "Multimedya Denetim Tuşları" Sayfa 36.





---

  - 3** **Dokunmatik yüzey** — İmleci hareket ettirme, seçilen öğeleri sürükleme veya taşıma ve yüzeye dokunarak çift tıklatma gibi fare işlevselliği sağlar.  
Dokunmatik yüzey Kaydırma, Fiske ve Yakınlaştırma özelliklerini destekler. Dokunmatik yüzey ayarlarını değiştirmek için, masaüstünüzün bildirim alanında **Dell Dokunmatik yüzey** simgesini çift tıklatın. Daha fazla bilgi için "Dokunmatik Yüzey Hareketleri" Sayfa 34.  
**NOT:** Dokunmatik yüzeyi etkinleştirmek veya devre dışı bırakmak için, klavyenin işlev satırında <Fn> ile birlikte  tuşuna basın.

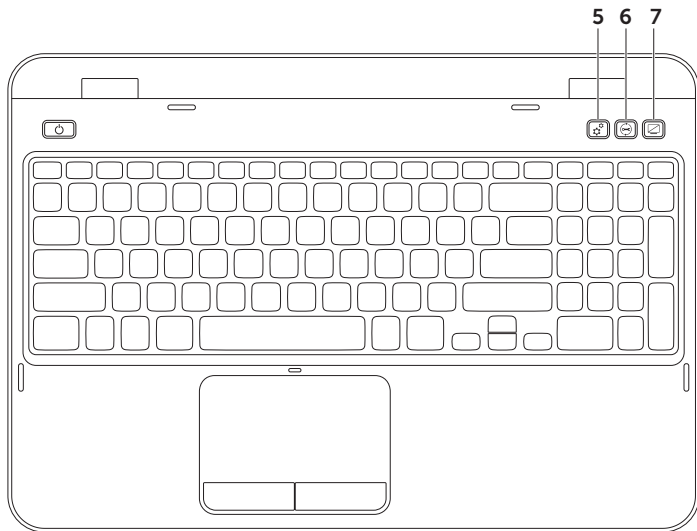
---

  - 4** **Dokunmatik yüzey düğmeleri** — Faredeki gibi sağ ve sol tıklatma işlevi sağlar.
-



- 
- 5  **Windows Mobility Center düğmesi** — Windows Mobility Center'ı başlatmak için basın. Windows Mobility Center, taşınabilir bilgisayarınızdaki parlaklık kontrolü, ses kontrolü, pil durumu, kablosuz ağ ve benzeri ayarlara hızlı erişim sağlar.
- 
- 6  **Dell Destek Merkezi tuşu** — Dell Support Center'ı çalıştırmak için basın. Daha fazla bilgi için bkz "Dell Destek Merkezi" Sayfa 59.
- 
- 7  **Ekran Açma/Kapama düğmesi** — Ekranı açmak veya kapatmak için basın.
- 
-  **NOT:** Windows Mobility Center, Dell Destek Merkezi ve Ekran Açma/Kapama tuşları sadece Windows işletim sistemi kullanan bilgisayarlarda çalışır.

## Dokunmatik Yüzey Hareketleri

**NOT:** Dokunmatik yüzey hareketlerinden bazıları varsayılan olarak devre dışı olabilir. Dokunmatik yüzey hareketlerine ilişkin ayarları değiştirmek için, **Başlat** → **Denetim Masası** → **Donanım ve Ses** → **Aygıtlar ve Yazıcılar** → **Fare** seçeneklerini tıklatın.

### Kaydırma

İçeriği kaydırarak gözden geçirmenize olanak verir. Kaydırma özelliği şunları içerir:

**Otomatik Dikey Kaydırma** — Etkin pencerede aşağı veya yukarı kaydırma yapmanıza olanak verir.

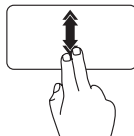

Otomatik dikey kaydırmayı etkinleştirmek için iki parmağınızı yukarı veya aşağı doğru hızlı şekilde hareket ettirin.

Otomatik kaydırmayı durdurmak için dokunmatik yüzeye dokunun.

**Otomatik Yatay Kaydırma** — Etkin pencerede sağa veya sola kaydırma yapmanıza olanak verir.

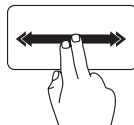

Otomatik yatay kaydırmayı etkinleştirmek için iki parmağınızı sağa veya sola doğru hızlı şekilde hareket ettirin.

Otomatik kaydırmayı durdurmak için dokunmatik yüzeye dokunun.

### Yakınlaştırma

Ekran içeriğinin boyutunu artırmanıza veya azaltmanıza olanak verir. Yakınlaştırma özelliği şunları içerir:

**Sıkıştırma** — İki parmağınızı dokunmatik yüzeyde birleştirip ayırarak yakınlaştırma veya uzaklaştırma yapmanıza olanak verir.

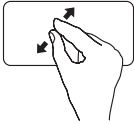

Yaklaştırmak için:

Etkin pencerenin görünümünü büyütme üzere iki parmağınızı ayırın.

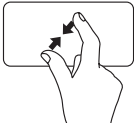

Uzaklaştırmak için:

Etkin pencerenin görünümünü küçültme üzere iki parmağınızı birleştirin.

### Fiske

Fiske yönüne bağlı olarak içeriği ileri veya geriye itmenize olanak verir.

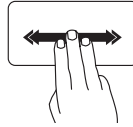

Etkin pencerede içeriğe fiske vurmak için üç parmağınızı istediğiniz yönde hızlı şekilde hareket ettirin.

## Multimedya Denetim Tuşları

Multimedya denetim tuşları klavyede işlev tuşu satırındadır. Multimedya denetimlerini kullanmak için gerekli tuşa basın. Klavyedeki multimedya denetim tuşlarını **Sistem Kurulumu** (BIOS) yardımcı programını veya **Windows Mobility Center**'i kullanarak yapılandırabilirsiniz.

### Sistem Setup

1. Sistem Kurulumu (BIOS) yardımcı programına giriş yapmak için, Açılış Sırasında Kendi Kendini Sinama (POST) sırasında <F2> tuşuna basın.
2. **İşlev Tuşu Davranışı**'nda **Önce Multimedya Tuşu** veya **Önce İşlev Tuşu** seçeneğini belirleyin.

**Önce İşlev Tuşu** — Bu varsayılan seçenektir. İlgili işlevi gerçekleştirmek için herhangi bir işlev tuşuna basın. Multimedya işlemi için, <Fn> + gerekli multimedya tuşuna basın.

**Önce Multimedya Tuşu** — İlgili multimedya işlemi gerçekleştirmek için herhangi bir multimedya tuşuna basın. İşlev için, <Fn> + gerekli işlev tuşuna basın.

 **NOT: Önce Multimedya Tuşu** seçeneği yalnızca işletim sisteminde etkindir.

### Windows Mobility Center

1. Windows Mobility Center'ı başlatmak için ><X> tuşlarına veya Windows Mobility Center düğmesine  basın.
2. **İşlev Tuşu Satırında**, **İşlev Tuşu** veya **Multimedya Tuşu**'nu seçin.

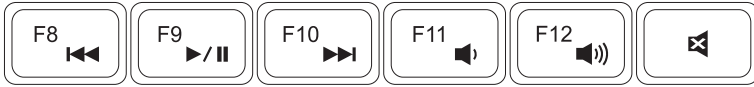

---

 Önceki parçayı veya bölümü yürüt

---

 Yürüt veya durdur

---

 Bir sonraki parçayı veya bölümü yürüt

---

 Ses düzeyini azalt

---

 Ses düzeyini artır

---

 Sesi kapat

---

## Optik Sürücüyü Kullanma

△ **DİKKAT:** Optik sürücü tepsisini açtığınızda veya kapattığınızda üzerine bastırmayın. Sürücüyü kullanmadığınızda sürücü tepsisini kapalı tutun.

△ **DİKKAT:** Bir disk yürütürken veya kaydederken bilgisayarı oynatmayın.

Optik sürücü CD'leri ve DVD'leri oynatır veya bunlara kayıt yapar. Optik sürücü tepsisine disk yerleştirirken üzeri baskılı veya yazılı tarafının üste gelmesine dikkat edin.

Optik sürücüye bir disk yerleştirmek için:

1. Optik sürücü üzerindeki optik sürücü çıkartma düğmesine basın.
2. Optik sürücü tepsisini çekin.
3. Diski etiketli kısmı yukarı gelecek şekilde optik sürücü tepsisinin ortasına yerleştirin ve disk pime takın.
4. Optik sürücü tepsisini sürücünün içine itin.

## Acil Durum Çıkarma Yuvasını Kullanma

Eğer çıkarma düğmesine bastığınızda optik sürücü tepsisi sürücüden çıkmıyorsa sürücü tepsisini çıkarmak için acil durum çıkarma yuvasını kullanabilirsiniz. Acil durum çıkarma yuvasını kullanarak sürücü tepsisini açmak için:

1. Bilgisayarı kapatın.
2. Küçük bir pimi veya açılmış bir ataş acil durum çıkarma yuvasına yerleştirin ve optik sürücü tepsisi açılana kadar sertçe ittin.



- 1 disk
- 2 orta kısım
- 3 optik sürücü tepsi
- 4 acil durum çıkarma yuvası
- 5 optik sürücü çıkarma düğmesi

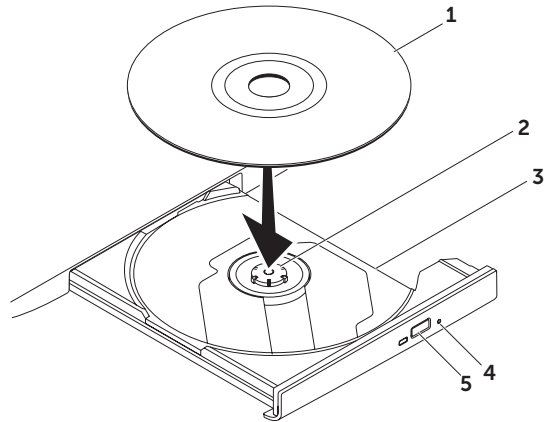

## Ekran Özellikleri

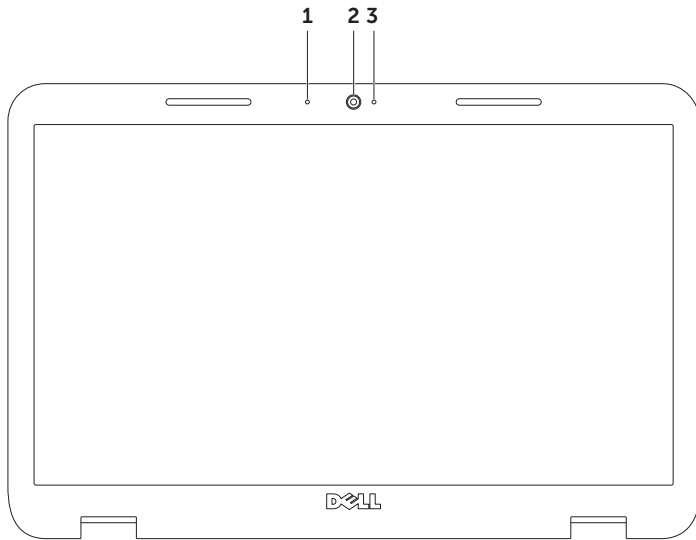

- 
- 1 Mikrofon** – Video konferansı ve ses kaydı için yüksek ses kalitesi sunar.
  - 2 Kamera** – Video çekimi, konferansı ve sohbeti için dahili kamera.
  - 3 Kamera göstergesi ışığı** – Kameranın açık veya kapalı olduğunu gösterir. Sabit beyaz ışık kameranin etkin olduğunu gösterir.
-

## Üst Kapağı Çıkarma ve Yeniden Takma (İsteğe Bağlı)

 **UYARI:** Bu bölümdeki işlemlere başlamadan önce bilgisayarınızla birlikte gelen güvenlik yönergelerini izleyin.

 **UYARI:** Üst kapağı çıkarmadan önce, bilgisayarı kapatın ve harici kabloları (AC adaptör dahil olmak üzere) çıkarın.

Üst kapağı çıkarın:

1. Bilgisayarı ve ekranı kapatın.
2. Üst kapak serbest bırakma düğmesini basını tutarak üst kapağı kaydırın.

 **NOT:** [dell.com](https://www.dell.com) adresinden, ek değiştirilebilir üst kapaklar satın alabilirsiniz.

- 1 bilgisayarın arkası
- 2 üst kapak
- 3 üst kapak serbest bırakma düğmesi

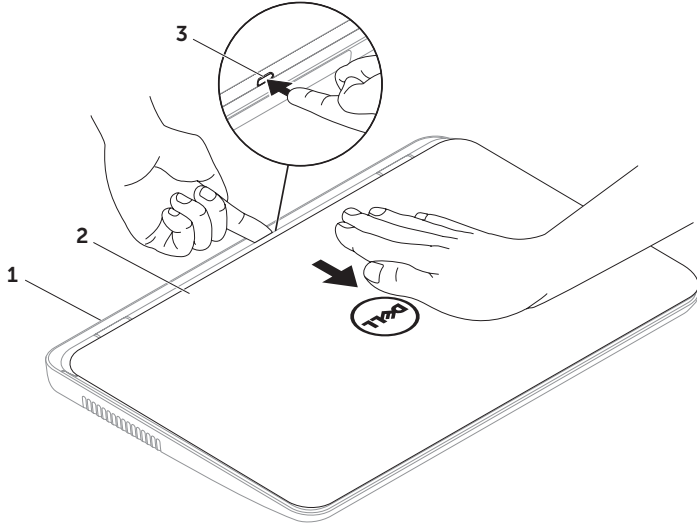

## Inspiron Dizüstü Bilgisayarınızı Kullanma

Üst kapağı yeniden takmak için:

 **NOT:** Üst kapağı değiştirirken Dell logosunun bilgisayarın arkasına doğru baktığından emin olun.

1. Üst kapağı ekranın arka kısmı ile aynı hizaya getirin.
2. Üst kapağı yerine oturuncaya kadar kaydırın. Üst kapakla ekranın arka kapağı arasında boşluk olmadığından emin olun.

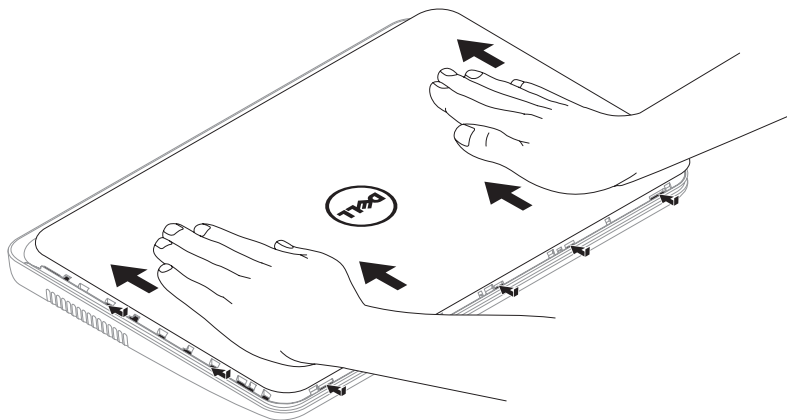

## Pili Çıkarma ve Geri Takma



**UYARI:** Bu bölümdeki işlemlere başlamadan önce bilgisayarınızla birlikte gelen güvenlik yönergelerini izleyin.



**UYARI:** Uyumsuz pil kullanımı yangın veya patlama riskini artırabilir. Bu bilgisayarda yalnızca Dell'den satın alınan piller kullanılmalıdır. Diğer bilgisayarlardaki pilleri kullanmayın.



**UYARI:** Pili çıkarmadan önce, bilgisayarı kapatın ve harici kabloları (AC adaptör dahil) çıkarın.

Pili çıkarmak için:

1. Bilgisayarı kapatın ve ters çevirin.
2. Pil çıkarma mandalını ve pil kilitleme mandalını kaydırıp kilit açma konumuna getirin.
3. Pili kaydırıp kaldırarak pil yuvasından çıkarın.

Pili yerine takmak için:

1. Pili kaydırarak pil yuvasına yerleştirip yerine oturtun.
2. Pil kilitleme mandalını kilitleme konumuna getirin.



## Inspiron Dizüstü Bilgisayarınızı Kullanma

- 1 pil kilitleme mandalı
- 2 pil
- 3 pil çıkarma mandalı

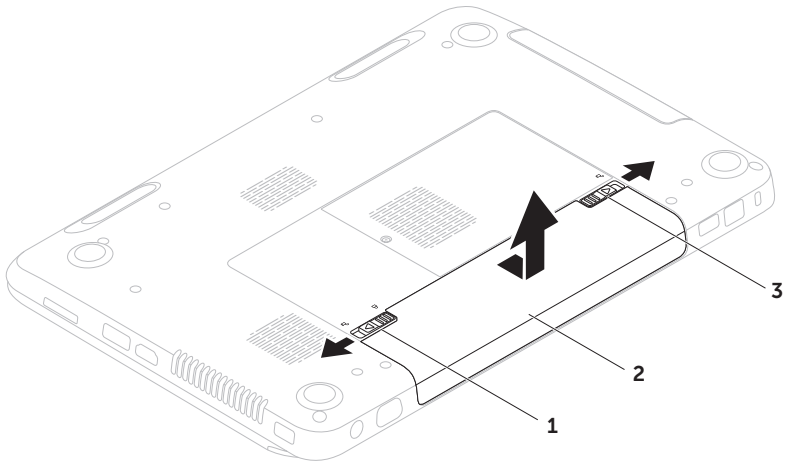

# Yazılım Özellikleri

## FastAccess Yüz Tanıma

Bilgisayarınızda FastAccess yüz tanıma özelliği bulunabilir. Bu özellik yüzünüzün size özgü hatlarını kaydederek Dell bilgisayarınızı güven altında tutmanıza yardımcı olur ve oturum açma bilgilerini sizin girmenize gerek kalmadan (örneğin, Windows hesabında veya güvenli web sitelerinde oturum açarken) otomatik olarak oturum açma bilgilerini sağlamak için bunu kullanıp kimliğinizi doğrular. Daha fazla bilgi için **Başlat**  → **Tüm Programlar** → **FastAccess** seçeneklerini tıklatın.

## Verimlilik ve İletişim

Bilgisayarınızı sunumlar, broşürler, tebrik kartları, el ilanı ve elektronik tablolar oluşturmak için kullanabilirsiniz. Ayrıca, dijital fotoğraflar ve görüntüleri düzenleyebilir ve görüntüleyebilirsiniz. Bilgisayarınızda kurulu olan yazılım için satın alma siparişinizi kontrol edin.



İnternet'e bağlandıktan sonra web sitelerine ulaşabilir, e-posta adresi oluşturabilir ve dosya yükleyip indirebilirsiniz.

## Eğlence ve Multimedya

Video izlemek, oyun oynamak, kendi CD/DVD'lerinizi oluşturmak, müzik ve İnternet radyo istasyonlarını dinlemek için bilgisayarınızı kullanabilirsiniz.

Dijital kameralar ve cep telefonları gibi taşınabilir cihazlardan resim ve video dosyaları indirebilir veya kopyalayabilirsiniz. İsteğe bağlı yazılım uygulamaları diske, MP3 çalar ve portatif eğlence aygıtları gibi taşınabilir ürünlere kaydedilebilen veya doğrudan, bağlı TV, projektör ve ev sineması ekipmanında yürütülebilen ve görüntülenebilen müzik ve video dosyalarını düzenlemenize ve oluşturmanıza olanak tanır.

## Dell DataSafe Online Backup

-  **NOT:** Dell DataSafe Online yalnızca Windows işletim sistemlerinde desteklenir.
-  **NOT:** Hızlı yükleme/indirme işlemleri için geniş bant bağlantısı tavsiye edilir.

Dell DataSafe Online, verilerinizi ve diğer önemli dosyalarınızı hırsızlık, yangın veya doğal afetler gibi felaketlerden korumanıza yardımcı olan otomatik bir yedekleme ve kurtarma servisedir. Bilgisayarınızda bu hizmete parola korumalı bir hesapla erişebilirsiniz.

Daha fazla bilgi için, [DellDataSafe.com](https://www.dell.com/support/learn/learn-about-dell-datasafe-online) adresine gidin.

Yedekleme işlemleri programlamak için:

1. Masaüstünüzün bildirim alanında Dell DataSafe Online simgesini  çift tıklayın.
2. Ekrandaki yönergeleri izleyin.

### Dell Stage

Bilgisayarınızda kurulu Dell Stage yazılımı sık kullanılan medya uygulamalarına erişim sağlar.

Dell Stage'i başlatmak için **Başlat**  →

**Tüm Programlar** → **Dell Stage** → **Dell Stage**

seçeneklerini tıklatın.

 **NOT:** Dell Stage'deki uygulamalardan bazıları **Tüm Programlar** menüsünden de başlatılabilir.

Dell Stage'i şu şekilde özelleştirebilirsiniz:

- Uygulama kısayolunu yeniden düzenleme — Uygulama kısayolunu yanıp sönmeye kadar basılı tutun, ardından da Dell Stage üzerinde istediğiniz konuma sürükleyin.
- Simge durumuna küçültme — Dell Stage penceresini ekranın alt kısmına sürükleyin.
- Kişiselleştirme — Ayarlar simgesini seçin ve ardından da istediğiniz seçeneği belirleyin.

Dell Stage'de bulunan uygulamalar şunlardır:

-  **NOT:** Bazı uygulamalar, bilgisayarınızı satın alırken yaptığınız seçimlere bağlı olarak kullanılabilir olmayabilir.
- MÜZİK — Müzik dosyalarını yürütün veya albüm, sanatçı veya şarkı adına göre müzik dosyalarınıza gözetin. Ayrıca, tüm dünyadaki radyo istasyonlarını da dinleyebilirsiniz. İsteğe bağlı Napster uygulaması, Internet'e bağlı olduğunuzda şarkı indirmenize olanak tanır.
- YOUPAINT — Resim çizebilir ve düzenleyebilirsiniz.
- BELGELER — Bilgisayarınızdaki Belgeler klasörüne hızlı erişim sağlar.

- **FOTOĞRAF** — Resimlerinizi görüntüleyin, organize edin veya düzenleyin. Resimlerinizden slayt gösterileri ve derlemeler oluşturup bunları İnternet'e bağlandığınızda **Facebook**'a veya **Flickr**'a yükleyebilirsiniz.
- **DELL WEB** — Sık kullandığınız web sayfalarından en fazla dört tanesi için önizleme sağlar. İnternet tarayıcınızda açmak için İnternet sayfası ön izleme'yi tıklatın.
- **VIDEO** — Video görüntüleyin. İsteğe bağlı CinemaNow uygulaması, İnternet'e bağlı olduğunuzda film veya TV şovlarını satın almanıza veya kiralamanıza olanak verir.
- **KISAYOLLAR** — Sık kullandığınız programlara hızlı erişim sağlar.
- **YAPIŞKAN NOTLAR** — Not veya hatırlatma oluşturun. Bu notlar, **YAPIŞKAN NOTLAR** uygulamasına bir sonraki erişiminizde duyuru panosunda görünecektir. Notları masaüstünüze de kaydedebilirsiniz.
- **AĞ DÖŞEMESİ** — Sık kullandığınız dört web sayfasının önizlemesini içerir. Döşeme, web sayfası önizlemesi eklemenize, düzenlemenize veya silmenize olanak verir. İnternet tarayıcınızda açmak için İnternet sayfası ön izleme'yi tıklatın. Uygulama Galerisinden birden çok Ağ Deseni oluşturabilirsiniz.

# Sorunları Çözme

Bu bölümde bilgisayarınız için sorun giderme bilgileri sağlanmıştır. Eğer bu yönergeleri takip ederek sorununuzu çözemiyorsanız, bkz. "Destek Araçlarını Kullanma" Sayfa 59 veya "Dell ile Bağlantı Kurma" Sayfa 79.

**⚠ UYARI: Bilgisayarın kapağını yalnızca eğitimli servis personeli açmalıdır. Gelişmiş servis talimatları için bkz. *Servis Kılavuzu*, [support.dell.com/manuals](http://support.dell.com/manuals).**

## Sesli Uyarı Kodları

Bir hata veya sorun varsa, bilgisayarınız açılırken sesli uyarılar verebilir. Sesli uyarı kodu adı verilen sesli uyarı dizileri bir sorunu belirtir. Bu olursa, sesli uyarı kodunu yazıp yardım için Dell'e (bkz. "Dell ile Bağlantı Kurma" Sayfa 79).

**✍ NOT:** Parçaları değiştirmek için şu adresteki *Servis Kılavuzu*'na bakın: [support.dell.com](http://support.dell.com).

### Sesli Uyarı Olası Sorun Kodu

Bir	Olası sistem kartı hatası — BIOS ROM sağlama toplamı hatası
İki	RAM algılanmadı <b>NOT:</b> Bellek modülünü yüklediyseniz veya yerine taktıysanız modülün düzgün yerleştirildiğinden emin olun.
Üç	Olası sistem kartı hatası — Yonga seti hatası
Dört	RAM okuma/yazma hatası
Beş	Gerçek Zamanlı Saat hatası
Altı	Video kartı veya yonga hatası
Yedi	İşlemci hatası
Sekiz	Ekran hatası

## Ağ Sorunları

### Kablosuz Bağlantılar

**Kablosuz ağ bağlantısı giderse** — Kablosuz yönlendirici çevrimdışıdır veya bilgisayarda kablosuz özelliği devre dışı bırakılmıştır.

- Kablosuz yönlendiricinin açık ve veri kaynağınıza (kablolu modem veya ağ hubu) bağlı olduğundan emin olun.
- Bilgisayarda kablosuz seçeneğinin etkinleştirilip etkinleştirilmediğini kontrol edin (bkz "Kablosuz Özelliğini Etkinleştirme veya Devre Dışı Bırakma (İsteğe Bağlı)" Sayfa 12.
- Kablosuz yönlendiriciyle olan bağlantınızı tekrar kurun (bkz. "Kablosuz Bağlantı Kurma" Sayfa 15.
- Parazitler kablosuz bağlantınızı engelliyor veya bozuyor olabilir. Bilgisayarı kablosuz yönlendiricinize daha yakın bir yere taşımayı deneyin.

### Kablolu Bağlantılar

**Kablolu ağ bağlantısı giderse** — Ağ kablosu gevşemiş veya hasar görmüştür.

Ağ kablosunu takılı olduğundan ve hasar görmediğinden emin olmak üzere kontrol edin.

# Güç Sorunları

**Güç ışığı sönerse** — Bilgisayar kapalıdır, hazırda bekleme modundadır veya güç almıyordur.

- Güç düğmesine basın. Bilgisayar kapalıysa veya hazırda bekleme modundaydıysa normal şekilde çalışmaya devam eder.
- AC adaptör kablosunu bilgisayardaki güç konektörüne, AC adaptöre ve elektrik prizine yeniden yerleştirin.
- AC adaptör kablosu anahtarlı uzatma kablosuna takılıysa, anahtarlı uzatma kablosunun bir elektrik prizine takılı ve açık olduğundan emin olun. Bilgisayarın düzgün şekilde açıldığını doğrulamak için güç koruma aygıtları, anahtarlı uzatma kablolarını ve güç uzatma kablolarını da geçin.
- Elektrik prizini lamba gibi başka bir aygıtlarla deneyerek priz çalıştığından emin olun.

- AC adaptör kablosunun bağlantılarını kontrol edin. AC adaptörün ışığı varsa, bu ışığın açık olduğundan emin olun.
- Sorun devam ederse Dell'e başvurun (bkz. "Dell ile Bağlantı Kurma" Sayfa 79).

**Güç ışığı sabit beyaz renkte yanıyor ve bilgisayar yanıt vermiyorsa** — Ekran yanıt vermiyor olabilir.

- Bilgisayar kapanana kadar güç düğmesine basın ve sonra tekrar açın.
- Sorun devam ederse Dell'e başvurun (bkz. "Dell ile Bağlantı Kurma" Sayfa 79).



**Güç ışığı beyaz renkte yanıp sönüyorsa —**

Bilgisayar bekleme modundadır veya ekran yanıt vermiyordur

- Klavyede bir tuşa basın, bağlı fareyi hareket ettirin, dokunmatik yüzeye dokunun veya normal çalışır duruma dönmek için güç düğmesine basın.
- Ekran yanıt vermiyorsa, bilgisayar kapanana kadar güç düğmesine basın ve daha sonra bilgisayarı yeniden açın.
- Sorun devam ederse Dell'e başvurun (bkz. "Dell ile Bağlantı Kurma" Sayfa 79).

**Bilgisayarınızda alımı engelleyen bir**

**müdahale ile karşılaşırsanız —** İstenmeyen bir sinyal diğer sinyalleri kesintiye uğratarak veya engelleyerek parazit oluşturuyor. Parazitin olası nedenlerinden bazıları:

- Güç, klavye ve fare uzatma kabloları.
- Anahtarlı uzatma kablosuna çok fazla aygıt bağlanmıştır.
- Aynı elektrik prizine birden fazla anahtarlı uzatma kablosu takılıdır.

## Bellek Sorunları

### Yetersiz bellek mesajı alırsanız —

- Sorunu çözüp çözmediğini görmek için kullanmadığınız tüm açık dosyaları kaydedip kapatın ve tüm açık programlardan çıkın.
- Minimum bellek gereksinimleri için yazılım belgelerine bakın. Gerekirse, ek bellek yükleyin (bkz. *Servis Kılavuzu*, [support.dell.com/manuals](http://support.dell.com/manuals)).
- Bellek modüllerini konektörlerden çıkarıp yeniden takın (bkz. *Servis Kılavuzu*, [support.dell.com/manuals](http://support.dell.com/manuals)).
- Sorun devam ederse Dell'e başvurun (bkz. "Dell ile Bağlantı Kurma" Sayfa 79).

### Diğer bellek problemleriyle karşılaşırsanız —

- Dell Diagnostics'i çalıştırın (bkz. "Dell Diagnostics" Sayfa 61).
- Sorun devam ederse Dell'e başvurun (bkz. "Dell ile Bağlantı Kurma" Sayfa 79).

## Kilitlenmeler ve Yazılım Sorunları

**Bilgisayar başlamıyorsa** — AC adaptör kablosunun bilgisayara ve elektrik prizine sağlam bir şekilde bağlı olduğundan emin olun.

### Bir program yanıt vermiyorsa —

Programı sonlandırın:

1. Aynı anda <Ctrl><Shift><Esc> tuşlarına basın.
2. **Uygulamalar** ögesini tıklatın.
3. Yanıt vermeyen programı seçin.
4. **Görevi Sonlandır** ögesini tıklatın.

**Program art arda çökerse** — Yazılım belgelerini kontrol edin. Gerekliyse programı kaldırıp yeniden yükleyin.



**NOT:** Genellikle, yazılım belgelerinde veya CD'sinde kurulum talimatları yer alır.

**Bilgisayar yanıt vermezse veya sabit mavi bir ekran belirirse –**

**△ DİKKAT: İşletim sistemini kapatma işlemini gerçekleştiremiyorsanız verilerinizi kaybedebilirsiniz.**

Klavyenizde bir tuşa bastığınızda veya bağlı olan fareyi ya da dokunmatik yüzeyde parmağınızı hareket ettirdiğinizde herhangi bir yanıt alamıyorsanız, bilgisayar kapanıncaya kadar güç düğmesine 8 ila 10 saniye boyunca basın ve ardından da bilgisayarınızı yeniden başlatın.

**Bir program eski bir Microsoft Windows işletim sistemi için tasarlanmışsa –**

Program Uyumluluk Sihirbazı'nı çalıştırın. Program Uyumluluk Sihirbazı, bir programı eski bir Microsoft Windows işletim sistemine benzer bir ortamda çalışacak şekilde yapılandırır.

Program Uyumluluk Sihirbazı'nı çalıştırmak için:

- 5. Başlat  → Denetim Masası → Programlar → Windows'un önceki sürümleri için yapılmış programları çalıştır**'ı tıklatın.
- 6. Karşılama ekranında İleri seçeneğini tıklatın.**
- 7. Ekrandaki yönergeleri izleyin.**

### Başka yazılım sorunları varsa —



- Dosyalarınızı hemen yedekleyin.
- Sabit sürücü veya CD'leri kontrol etmek için bir virüs tarama programı kullanın.
- Tüm açık dosya ve programları kaydedip kapatın veya **Başlat**  menüsünden bilgisayarınızı kapatın.
- Sorun giderme bilgileri için yazılım belgelerini kontrol edin veya yazılım üreticisiyle bağlantı kurun:
  - Programın bilgisayarınıza kurulu işletim sistemiyle uyumlu olduğundan emin olun.
  - Bilgisayarınızın yazılımı çalıştırmak için gerekli minimum donanım gereksinimlerini karşıladığından emin olun. Bilgi için yazılım belgelerine bakın.
- Programın kurulduğundan ve uygun şekilde yapılandırıldığından emin olun.
- Aygıt sürücülerinin programla çakışmadığını doğrulayın.
- Gerekliyse programı kaldırıp yeniden yükleyin.
- Dell'e başvurduğunuzda sorun gidermeye yardımcı olması için görüntülenen hata mesajlarını bir yere not edin.

# Destek Araçlarını Kullanma

## Dell Destek Merkezi

**İhtiyacınız olan tüm destek, tek ve kullanışlı bir konumda.**

**Dell Destek Merkezi** sistem uygulamaları, performans geliştirme teklifleri, sistem bilgileri ve diğer Dell araçları ve tanılama servislerinin bağlantılarını sunar.

Uygulamayı başlatmak için, klavyeniz üzerindeki Dell Support Center düğmesine  basın veya **Başlat**  → **Tüm Programlar** → **Dell** → **Dell Support Center** → **Dell Support Center'ı Çalıştır** seçeneklerini tıklayın.

**Dell Destek Merkezi** giriş sayfasında bilgisayarınızın model numarası, servis etiketi, hızlı servis kodu, garanti durumu ve bilgisayarınızın performansını geliştirmeye yönelik uyarılar görüntülenir.

Giriş sayfası ayrıca aşağıdaki öğelere erişmek için bağlantı sağlar:

**PC Sağlık Kontrolü** — Donanım tanılarını çalıştırabilir, hangi programın sabit sürücünüzde en fazla bellek kullandığını görebilir ve belleğinizde yapılan değişiklikleri günlük olarak izleyebilirsiniz.

### PC Sağlık Kontrolü Yardımcı Programları

- **Sürücü Alanı Yöneticisi** — Her tür dosyanın kullandığı alanın görsel temsilinden yararlanarak sabit sürücünüzü yönetin.
- **Performans ve Yapılandırma Geçmişi** — Zaman içinde gerçekleştirilen sistem etkinliklerini ve değişikliklerini izleyin. Bu yardımcı program tüm donanım taramalarını, testleri, sistem değişikliklerini, kritik etkinlikleri ve geri yükleme noktalarını gerçekleştirildikleri gün gösterir.

## Destek Araçlarını Kullanma

**Ayrıntılı Sistem Bilgileri** — Donanım ve işletim sistemi yapılandırılmalarıyla ilgili ayrıntılı bilgileri görüntüleyebilir ve servis sözleşmelerinizin, garanti bilgilerinizin ve garanti yenileme seçeneklerinizin bir kopyasına erişebilirsiniz.

**Yardım Alın** — Dell Teknik Destek seçeneklerini, Müşteri Desteği'ni, Geziler ve Eğitim'i, Çevrimiçi Araçları, Sahip Kılavuzu'nu, SSS'leri, vb. öğeleri görüntüleyebilirsiniz.

**Yedekleme ve Kurtarma** — Kurtarma ortamınızı oluşturun, kurtarma aracını ve çevrimiçi dosya yedeklemeyi başlatın.

**Sistem Performansını Geliştirme Teklifleri** — Sistem performansınızı geliştirmenize yardımcı olacak yazılım ve donanım çözümleri edinin.

**Dell Destek Merkezi** ile ilgili daha fazla bilgi edinmek ve kullanılabilir destek araçlarını indirmek için, **DellSupportCenter.com** adresine gidin.

## Dell Yüklemelerim

 **NOT:** Dell Yüklemelerim tüm bölgelerde kullanılabilir olmayabilir.

Yeni Dell bilgisayarınıza önceden yüklenen yazılımlardan bazıları, yedekleme CD'si veya DVD'si içermez. Bu yazılıma Dell Yüklemelerim web sitesinden ulaşabilirsiniz. Bu web sitesinden, yeniden yüklenebilecek yazılımları indirebilir veya kendi yedekleme ortamınızı oluşturabilirsiniz.

Kaydolmak ve Dell Yüklemelerim'i kullanmak için:

1. **DownloadStore.dell.com/media** adresine gidin.
2. Yazılımı kaydetmek ve indirmek için ekrandaki yönergeleri izleyin.
3. Yazılımı yeniden yükleyin veya gelecekte kullanmak üzere yedekleme ortamınızı oluşturun.

## Donanım Sorun Giderici

Aygıt, işletim sistemi kurulumu sırasında algılanmazsa ya da algılandığı halde yanlış yapılandırılırsa, uyumsuzluğu çözmek için **Donanım Sorun Giderici**'yi kullanabilirsiniz.

Donanım Sorun Giderici'yi başlatmak için:

- Başlat**  → **Yardım ve Destek** ögesini tıklattın.
- Arama alanına **donanım sorun giderici** yazın ve aramayı başlatmak için <Enter> tuşuna basın.
- Arama sonuçlarında, sorununuzu en iyi tanımlayan seçeneği tıklattın ve diğer sorun giderme adımlarını tamamlayın.

## Dell Diagnostics

Eğer bilgisayarınızla ilgili bir sorun yaşarsanız, "Kilitlemeler ve Yazılım Sorunları" Sayfa 56 bölümünde bulunan kontrolleri uygulayın ve teknik destek için Dell'e başvurmadan önce Dell Tanılama'sını çalıştırın.

Test etmek istediğiniz aygıtın sistem kurulumu yardımcı programında görüldüğünden ve etkin olduğundan emin olun. Sistem kurulumu (BIOS) yardımcı programına girmek için, bilgisayarınızı açın (veya yeniden başlatın) ve Dell logosu görüldüğünde <F2> tuşuna basın.

### Dell Diagnostics'i Başlatma

Dell Diagnostics'i çalıştırdığınızda, bilgisayar Gelişmiş Önyükleme Sistemi Değerlendirmesi'ni (ePSA) başlatır. ePSA; sistem kartı, klavye, ekran, bellek, sabit sürücü, vb. gibi aygıtlar için bir dizi tanılama testi içerir.

- Bilgisayarınızı açın (veya yeniden başlatın).
- DELL logosu görüldüğünde hemen <F12> tuşuna basın.

## Destek Araçlarını Kullanma

 **NOT:** Çok uzun süre beklerseniz ve işletim sistemi logosu görünürse, Microsoft Windows masaüstünü görünceye kadar beklemeye devam edin; sonra, bilgisayarınızı kapatın ve tekrar deneyin.

**3.** Önyükleme menüsünden **Tanılamalar** ögesini seçin ve <Enter> tuşuna basın.

Değerlendirme sırasında, görüntülenen soruları yanıtlayın.

- Hata algılanırsa, bilgisayar durur ve sesli uyarı verir. Değerlendirmeyi durdurmak ve bilgisayarı yeniden başlatmak için <n> tuşuna basıp sıradaki teste geçin, <y> tuşuna basıp hatalı bileşeni tekrar test edin, <r> tuşuna basın.
- Eğer Gelişmiş Yükleme Öncesi Sistem Değerlendirmesinde hatalar algılanırsa, hata kodlarını yazın ve Dell'e başvurun (daha fazla bilgi için bkz "Dell ile Bağlantı Kurma" Sayfa 79)

Gelişmiş Önyükleme Sistemi Değerlendirmesi başarılı bir şekilde tamamlanırsa şu mesaj görüntülenir: "Do you want to run the remaining memory tests? This will take about 30 minutes or more. Do you want to continue? (Recommended) ." (Geri kalan bellek testlerini çalıştırmak istiyor musunuz? Bu işlem yaklaşık 30 dakika veya daha uzun sürecektir. Devam etmek istiyor musunuz? (Önerilir)).

Bellek sorunları yaşıyorsanız <y> tuşuna, yaşamıyorsanız <n> tuşuna basın. Aşağıdaki mesaj görüntülenir: "Enhanced Pre-boot System Assessment Complete". (Gelişmiş Önyükleme Sistemi Değerlendirmesi Tamamlandı.)

Bilgisayarınızı yeniden başlatmak için <Exit> düğmesini tıklayın.



# İşletim Sisteminizi Geri Yükleme

Aşağıdaki seçenekleri kullanarak bilgisayarınızdaki işletim sistemini geri yükleyebilirsiniz:

**⚠ DİKKAT:** İşletim sisteminizi geri yüklemek için Dell Fabrika Görüntü Geri Yükleme veya *İşletim Sistemi* diskinin kullanımı bilgisayarınızın üzerindeki tüm bilgilerin silinmesine yol açar. Mümkünse, bu seçenekleri kullanmadan önce veri dosyalarınızı yedekleyin.

Seçenek	Kullanım
Sistem Geri Yükleme	ilk çözüm olarak
Dell DataSafe Local Backup	Sistem Geri Yükleme seçeneği sorununuzu çözmediğinde
Sistem kurtarma ortamı	işletim sistemi hatası Sistem Geri Yükleme ve Dell DataSafe Local Backup kullanımını engellediğinde Dell'in fabrikada yüklenen yazılımını yeni yüklenen bir sabit sürücüyü yüklerken
Dell Fabrika Görüntüsünü Geri Yükleme	bilgisayarınızı satın aldığınız zamanki çalışma durumuna geri yüklemek için
<i>İşletim Sistemi</i> diski	bilgisayarınıza yalnızca işletim sistemini yeniden yüklemek için

**✍ NOT:** *İşletim Sistemi* diski bilgisayarınızla birlikte verilmemiş olabilir.

# Sistem Geri Yükleme

Microsoft Windows işletim sistemleri donanım, yazılım veya diğer sistem ayarlarında yapılan değişiklikler bilgisayarınızı istenmeyen bir işletim durumuna getirdiğinde bilgisayarınızı önceki bir işletim durumuna döndürmenize (veri dosyalarını etkilemeden) olanak tanıyan bir Sistem Geri Yükleme seçeneği sunar. Sistem Geri Yükleme işleminin bilgisayarınızda yaptığı değişikliklerin tümü geri alınabilir.

**⚠ DİKKAT: Veri dosyalarınızı düzenli olarak yedekleyin. Sistem Geri Yükleme, veri dosyalarınızı izlemez veya kurtarmaz.**

## Sistem Geri Yüklemeyi Başlatma

- 1. Başlat**  seçeneğini tıklatın.
- Arama kutusuna **Sistem Geri Yükleme** yazın ve <Enter> tuşuna basın.  
**✎ NOT: Kullanıcı Hesabı Denetimi** penceresi açılabilir. Bilgisayarın yöneticisiyseniz, **Devam** seçeneğini tıklatın; değilseniz, istenen eylemi gerçekleştirmek için sistem yöneticinize başvurun.
- 3. İleri** tuşunu tıklatın ve ekrandaki talimatları izleyin.

Sistem Geri Yükleme sorununuzu çözmezse, gerçekleştirdiğiniz son geri yükleme işlemini geri alabilirsiniz.

## Son Sistem Geri Yükleme İşlemini Geri Alma

 **NOT:** Son sistem geri yükleme işlemini geri almadan önce, açık olan tüm dosyaları kaydederek kapatın ve açık olan tüm programlardan çıkın. Sistem geri yükleme işlemi tamamlanincaya kadar hiçbir dosyayı veya programı değiştirmeyin, açmayın veya silmeyin.

1. **Başlat**  seçeneğini tıklayın.
2. Arama kutusuna *Sistem Geri Yükleme* yazın ve <Enter> tuşuna basın.
3. **Son geri yükleme işlemimi geri al** seçeneğini, ardından da **İleri**'yi tıklayın.

## Dell DataSafe Local Backup

 **DİKKAT:** İşletim sisteminizi geri yüklemek için Dell DataSafe Local Backup'ı kullandığınızda, bilgisayarınızı aldıktan sonra yüklenen tüm program ve sürücüler kalıcı olarak silinir. Dell DataSafe Local Backup'ı kullanmadan önce, bilgisayarınıza yüklemeniz gereken tüm uygulamaların yedekleme ortamını oluşturun. Dell DataSafe Local Backup'ı yalnızca Sistem Geri Yükleme seçeneği işletim sisteminizle ilgili sorunu çözmediğinde kullanın.

 **DİKKAT:** Dell Datasafe Local Backup bilgisayarınızdaki verileri koruyacak şekilde tasarlanmış olsa da, Dell DataSafe Local Backup'ı kullanmadan önce veri dosyalarınızı yedeklemeniz önerilir.

## İşletim Sisteminizi Geri Yükleme

 **NOT:** Dell DataSafe Local Backup tüm bölgelerde kullanılamayabilir.

 **NOT:** Dell DataSafe Local Backup bilgisayarınızda mevcut değilse, Dell Fabrika Görüntüsünü Geri Yükleme'yi (bkz. "Dell Fabrika Görüntüsünü Geri Yükleme" Sayfa 69) işletim sisteminizi geri yüklemek için kullanın.

Verileri koruyarak sabit sürücünüzü bilgisayarı satın aldığınız zamanki durumuna geri yüklemek için Dell DataSafe Local Backup'ı kullanabilirsiniz.

Dell DataSafe Local Backup şunları yapmanıza olanak verir:

- Bilgisayarınızı yedekleme ve önceki bir duruma geri yükleme
- Sistem kurtarma ortamı oluşturma

## Dell DataSafe Local Backup Basic

Veri dosyalarını koruyarak Dell'in fabrikada yüklenen yazılımını geri yüklemek için:

1. Bilgisayarınızı kapatın.
2. Bilgisayara bağlı olan tüm aygıtları (USB sürücü, yazıcı, vb.) çıkarın ve yeni eklenen tüm dahili donanımları kaldırın.

 **NOT:** AC adaptörü çıkarmayın.

3. Bilgisayarınızı açın.

4. DELL logosu belirlediğinde, <F8> tuşuna birkaç defa basıp **Gelişmiş Önyükleme Seçenekleri** penceresine erişin.

 **NOT:** Çok uzun süre beklerseniz ve işletim sistemi logosu görünürse, Microsoft Windows masaüstünü görünceye kadar beklemeye devam edin; sonra, bilgisayarınızı kapatın ve tekrar deneyin.

5. **Bilgisayarınızı Onarın** seçeneğini belirleyin.

**6. Sistem Kırtarma Seçenekleri** menüsünden **Dell DataSafe Geri Yükleme ve Acil Durum Yedeđi** öđesini seçin ve ekrandaki yönergeleri izleyin.

 **NOT:** Geri yükleme işlemi geri yüklenecek verilerin boyutuna bađlı olarak bir saat veya daha fazla sürebilir.

 **NOT:** Daha fazla bilgi için, **support.dell.com** adresinden 353560 numaralı bilgi merkezi makalesine bakın.

## Dell DataSafe Local Backup Professional'a Yükseltme

 **NOT:** Bilgisayarınızı satın alırken sipariş etmişseniz Dell DataSafe Local Backup Professional bilgisayarınızda yüklü olabilir.

Dell DataSafe Local Backup Professional aşağıdakileri yapmanıza olanak veren ek özellikler sağlar:

- Bilgisayarınızı dosya türlerine göre yedekleme ve geri yükleme
- Dosyaları yerel bir depolama aygıtına yedekleme
- Otomatik yedekleme işlemleri zamanlama

Dell DataSafe Local Backup Professional'a yükseltmek için:

1. Masaüstünüzün bildirim alanında Dell DataSafe Local Backup simgesini  çift tıklatın.
2. **ŞİMDİ YÜKSELT!** öđesini tıklatın.
3. Ekrandaki yönergeleri izleyin.

# Sistem Kurtarma Ortamı

**△ DİKKAT: Sistem kurtarma ortamı bilgisayarınızdaki verileri koruyacak şekilde tasarlanmış olsa da, sistem kurtarma ortamını kullanmadan önce veri dosyalarınızı yedeklemeniz önerilir.**

Bilgisayardaki veri dosyalarını korurken sabit sürücünüzü bilgisayar satın aldığınız zamanki durumuna geri döndürmek için Dell DataSafe Local Backup kullanılarak oluşturulan sistem kurtarma ortamını kullanabilirsiniz.

Aşağıdaki durumlarda sistem kurtarma ortamını kullanın:

- Bilgisayarınızda yüklü olan kurtarma seçeneklerinin kullanımını önleyen bir işletim sistemi hatası olduğunda.
- Verilerin kurtarılmasını önleyen bir sabit sürücü hatası olduğunda.

Sistem kurtarma ortamını kullanarak bilgisayarınızdaki Dell'in fabrikada yüklenen yazılımını geri yüklemek için:

1. Sistem kurtarma diskini veya USB anahtarını takın ve bilgisayarı yeniden başlatın.
2. DELL logosu görüldüğünde, hemen <F12> tuşuna basın.

**■ NOT:** Çok uzun süre beklerseniz ve işletim sistemi logosu görünürse, Microsoft Windows masaüstünü görünceye kadar beklemeye devam edin; sonra, bilgisayarınızı kapatın ve tekrar deneyin.

3. Listedeki uygun önyükleme aygıtını seçin ve <Enter> tuşuna basın.
4. Ekrandaki yönergeleri izleyin.

## Dell Fabrika Görüntüsünü Geri Yükleme

△ **DİKKAT:** İşletim sisteminizi geri yüklemek için Dell Fabrika Görüntüsünü Geri Yükleme'yi kullandığınızda, sabit sürücüdeki tüm veriler ve bilgisayarınızı aldıktan sonra yüklenen tüm program veya sürücüler kalıcı olarak silinir. Mümkünse, bu seçeneği kullanmadan önce verileri yedekleyin. Yalnızca Sistem Geri Yükleme işletim sistemi probleminizi çözmediyse Dell Fabrika Görüntüsünü Geri Yükleme'yi kullanın.

✎ **NOT:** Dell Fabrika Görüntüsünü Geri Yükleme, belirli ülkelerde veya belirli bilgisayarlarda kullanılamayabilir.

✎ **NOT:** Dell Fabrika Görüntüsünü Geri Yükleme bilgisayarınızda mevcut değilse, Dell DataSafe Local Backup'ı (bkz. "Dell DataSafe Local Backup" Sayfa 65) işletim sisteminizi geri yüklemek için kullanabilirsiniz.

Dell Fabrika Görüntüsünü Geri Yükleme seçeneğini, yalnızca işletim sisteminizi geri yüklemek için son yöntem olarak kullanın. Bu seçenek sabit sürücünüzü, bilgisayarı aldığınız zamanki işletim durumuna geri döndürür. Veri dosyaları da dahil bilgisayarınızı aldıktan sonra eklediğiniz tüm programlar veya dosyalar, sabit sürücüden kalıcı olarak silinir. Veri dosyaları belgeler, elektronik tablolar, e-posta iletileri, dijital fotoğraflar, müzik dosyaları gibi dosyalardır. Mümkünse, Dell Fabrika Görüntüsünü Geri Yükleme'yi kullanmadan önce tüm verilerinizi yedekleyin.

### Dell Fabrika Görüntüsünü Geri Yükleme'yi Başlatma

1. Bilgisayarı açın.
2. DELL logosu belirlediğinde, <F8> tuşuna birkaç defa basıp **Gelişmiş Önyükleme Seçenekleri** penceresine erişin.

✎ **NOT:** Çok uzun süre beklerseniz ve işletim sistemi logosu görünürse, Microsoft Windows masaüstünü görünceye kadar beklemeye devam edin; sonra, bilgisayarınızı kapatın ve tekrar deneyin.

## İşletim Sisteminizi Geri Yükleme

- 3. Bilgisayarınızı Onarın** seçeneğini belirleyin. **Sistem Kurtarma Seçenekleri** penceresi görünür.
4. Bir klavye düzeni seçin ve **İleri** seçeneğini tıklatın.
5. Kurtarma seçeneklerine ulaşmak için yerel kullanıcı olarak oturum açın. Komut istemine erişmek için **Kullanıcı adı** alanına **yönetici** yazın ve ardından **Tamam** seçeneğini tıklatın.
- 6. Dell Fabrika Görüntüsünü Geri Yükleme** seçeneğini tıklatın.  
**Dell Fabrika Görüntüsünü Geri Yükleme** karşılama ekranı görüntülenir.

 **NOT:** Yapılandırmanıza bağlı olarak, önce **Dell Fabrika Araçları**'ni, ardından da **Dell Fabrika Görüntüsünü Geri Yükleme**'yi seçmeniz gerekebilir.

7. **İleri** seçeneğini tıklatın.  
**Veri Silme Onayı** ekranı görünür.

 **NOT:** Fabrika Görüntüsünü Geri Yükleme işlemine devam etmek istemiyorsanız, **İptal** seçeneğini tıklatın.

8. Sabit sürücüyü yeniden biçimlendirme ve sistem yazılımını fabrika durumuna geri getirme işlemine devam etmek istediğinizi onaylamak için onay kutusunu işaretleyin, ardından da **İleri**'yi tıklatın.

Geri yükleme işlemi başlar ve bu işlemin tamamlanması beş dakika veya daha fazla sürer. İşletim sistemi ve fabrikada yüklenen uygulamalar fabrika durumuna geri yüklendiğinde bir mesaj görünür.

9. Bilgisayarı yeniden başlatmak için **Son** seçeneğini tıklatın.





# Yardım

Bilgisayarınızla ilgili sorun yaşıyorsanız sorunu belirlemek ve gidermek için aşağıdaki adımları uygulayın:

1. Bilgisayarınızda karşılaştığınız sorunla ilgili bilgi ve prosedürler için bkz. "Sorunları Çözme" Sayfa 52.
2. Tanılayıcı testleri çalıştırma hakkında bilgi için bkz. "Dell Diagnostics" Sayfa 61.
3. Tanılama Denetim Listesi'ni doldurun, bkz. "Tanılama Denetim Listesi" Sayfa 78.
4. Yükleme ve sorun giderme prosedürleriyle ilgili yardım için Dell Destek'te ([support.dell.com](http://support.dell.com)) bulunan Dell'in kapsamlı çevrimiçi servisler paketini kullanın. Daha ayrıntılı çevrimiçi Dell Desteği için bkz. "Çevrimiçi Servisler" Sayfa 73.

5. Eğer önceki adımlar sorununuza çözüm olmadıysa bkz. "Aramadan Önce" Sayfa 77.

 **NOT:** Destek ekibinin gerekli prosedürlerle ilgili olarak size yardımcı olabilmesi için bilgisayarınızın yanındaki telefonla veya bilgisayarınızdan Dell Destek'i arayın

 **NOT:** Dell'in Hızlı Servis Kodu sistemi tüm ülkelerde kullanılamayabilir.

Aramayı doğrudan uygun destek personeline yönlendirmek için, Dell'in otomatik telefon sistemi tarafından yapmanız istendiğinde Hızlı Servis Kodunuzu girin. Hızlı Servis Kodunuz yoksa, **Dell Aksesuarları** klasörünü açın, **Hızlı Servis Kodu** simgesini çift tıklayın ve yönlendirmeleri izleyin.

 **NOT:** Bazı servisler ABD dışındaki tüm bölgelerde her zaman kullanılabilir değildir. Kullanılabilirliğe ilişkin bilgi için yerel Dell temsilciliğini arayın.

## Teknik Destek ve Müşteri Hizmetleri

Dell'in destek servisi Dell donanımıyla ilgili sorularınıza yanıt vermek için hazırdır. Destek personelimiz hızlı ve doğru yanıtlar sağlamak için bilgisayar tabanlı tanılama kullanır.

Dell'in destek hizmetinine başvurmadan önce, bkz "Aramadan Önce" Sayfa 77 ve bölgenizin iletişim bilgilerine bakın veya [support.dell.com](https://support.dell.com) adresini ziyaret edin.

## DellConnect

DellConnect, bir Dell servis ve destek ortağının geniş bant bağlantısı yoluyla bilgisayarınıza erişim sağlamasına, sorununuzu tanılmasına ve bu sorunu tamamen denetiminiz altında gidermesine olanak tanıyan basit bir çevrimiçi erişim aracıdır. Daha fazla bilgi için, [dell.com/DellConnect](https://dell.com/DellConnect) adresini ziyaret edin.

## Çevrimiçi Servisler

Aşağıdaki web sitelerinden Dell ürünleri ve servisleri hakkında bilgi alabilirsiniz:

- **dell.com**
- **dell.com/ap** (Yalnızca Asya/Pasifik ülkeleri)
- **dell.com/jp** (Yalnızca Japonya)
- **euro.dell.com** (Yalnızca Avrupa)
- **dell.com/la** (Latin Amerika ve Karayip ülkeleri)
- **dell.ca** (Yalnızca Kanada)

Dell Destek servisine aşağıdaki web siteleri ve e-posta adreslerinden erişebilirsiniz:

### Dell Destek Web Siteleri

- **support.dell.com**
- **support.jp.dell.com** (Yalnızca Japonya)
- **support.euro.dell.com** (Yalnızca Avrupa)
- **supportapj.dell.com** (Yalnızca Asya Pasifik)

### Dell Destek E-posta Adresleri

- **mobile\_support@us.dell.com**
- **support@us.dell.com**
- **la-techsupport@dell.com** (Yalnızca Latin Amerika ve Karayip ülkeleri)
- **apsupport@dell.com** (Yalnızca Asya/Pasifik ülkeleri)

### Dell Pazarlama ve Satış E-posta Adresleri

- **apmarketing@dell.com** (Yalnızca Asya/Pasifik ülkeleri)
- **sales\_canada@dell.com** (Yalnızca Kanada)

### Anonim Dosya Aktarım Protokolü (FTP)

- **ftp.dell.com**

Kullanıcı olarak oturum açma: `anonymous` (adsız) ve parola olarak e-posta adresinizi kullanın.

## Otomatik Sipariş Durumu Servisi

Sipariş ettiğiniz herhangi bir Dell ürününün durumunu denetlemek için **support.dell.com** adresini ziyaret edebilir veya otomatik sipariş durumu servisini arayabilirsiniz. Siparişinizi bulmak ve siparişiniz hakkında bilgi vermek için gereken bilgiler bir ses kaydıyla sizden istenecektir.

Eksik parça, yanlış parça veya yanlış faturalandırma gibi siparişinizle ilgili herhangi bir sorunuz varsa müşteri yardımı için Dell ile irtibata geçin. Aradığınızda fatura ya da sevk irsaliyenizi yanınızda bulundurun.

Bölgenizde aramanız gereken telefon numarasını görmek için bkz. "Dell ile Bağlantı Kurma" Sayfa 79.

## Ürün Bilgileri

Dell'in sunduğu ek ürünlerle ilgili ürün e satın alma bilgilerine ihtiyacınız olursa veya sipariş vermek isterseniz, **dell.com** Bölgenizde arayabileceğiniz telefon numarası veya bir satış uzmanıyla görüşmek için, bkz. "Dell ile Bağlantı Kurma" Sayfa 79.

## Onarım veya ödeme için iade edilecek ürünleri aşağıdaki gibi hazırlayın:

Onarım veya ödeme için iade edilecek ürünleri aşağıdaki gibi hazırlayın:

 **NOT:** Ürünü Dell'e iade etmeden önce, sabit sürücülerdeki ve ürünlerdeki diğer depolama aygıtlarındaki tüm verileri yedeklediğinizden emin olun. Tüm gizli, özel ve kişisel bilgileri kaldırın, CD ve ortam kartları gibi çıkarılabilir ortamları çıkarın. Dell gizli, özel ve kişisel bilgilerinizden; kayıp ya da hasarlı verilerden veya iade edilen ürünün beraberinde gelen çıkartılabilir medyaların kaybı ya da zararından sorumlu değildir.

1. İade Ürün Yetki Numarası edinmek için ürünleri gönderme iade veya onarım için Dell'i arayın ve bu numarayı kutunun dışına açık ve görünür şekilde yazın. Bölgenizde aramanız gereken telefon numarasını görmek için, bkz. "Dell ile Bağlantı Kurma" Sayfa 79.
2. Faturanızın bir kopyası ile iade nedeninizi açıklayan bir mektup ekleyin.
3. Tanılama Kontrol Listesinin bir kopyasını (bkz. "Tanılama Denetim Listesi" Sayfa 78), çalıştırdığınız testler ve Dell Tanılama'sının hazırladığı hata mesajlarını ekleyin (bkz. "Dell Diagnostics" Sayfa 61)
4. İade ödeme için yapılıyorsa, iade edilen öğelere ait tüm aksesuarları da ekleyin (AC adaptör kablosu, yazılım, kılavuzlar, vb.).

## Yardıı

5. Ürünü, orijinal (veya eşdeğerde) ambalaj malzemeleriyle paketleyerek iade edin.

 **NOT:** Gönderim masrafları size aittir. İade edilen tüm ürünleri sigortalama sorumluluđu ve bu ürünlerin Dell'e gönderilmeleri sırasında kaybolma riski de size aittir. Karşı Ödemeli (C.O.D) paketler kabul edilmez.

 **NOT:** Önceden belirtilen gereklilikleri karşılamayan iadeler Dell kabul masasında reddedilerek size geri gönderilir.

## Aramadan Önce

**NOT:** Ararken, Hızlı Servis Kodunuzu hazır bulundurun. Kod, Dell'in otomatik destek telefon sisteminin sizi daha etkin bir şekilde yönlendirmesine yardımcı olur. Sizden Servis Etiketiniz de istenebilir.

### Servis Etiketinizi ve Hızlı Servis Kodunuzu Bulma

Bilgisayarınızın Servis Etiketi ve Hızlı Servis Kodu, bilgisayarınızın alt kısmındaki bir etikette bulunur.

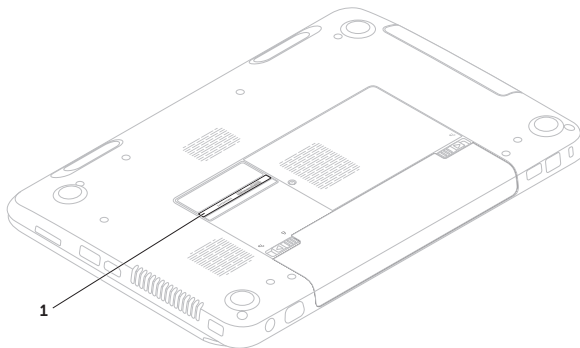

---

**1** Servis Etiketi ve Hızlı Servis Kodu

---

## Yardım

Aşağıdaki Tanılama Denetim Listesi'ni doldurmayı unutmayın. Yardım için Dell'i aramadan önce, mümkünse bilgisayarınızı açın ve bilgisayarınızın yanındaki bir telefonda veya bilgisayarınızdan arayın. Sizden klavyeye bazı komutlar yazmanız, işlemler sırasında ayrıntılı bilgiler vermeniz veya yalnızca bilgisayarda gerçekleştirilebilen başka sorun giderme adımlarını denemeniz istenebilir. Bilgisayar belgelerini hazır bulundurun.

## Tanılama Denetim Listesi

- Ad:
- Tarih:
- Adres:
- Telefon Numarası:
- Servis Etiket (bilgisayarın altındaki barkod):
- Hızlı Servis Kodu:
- İade Ürün Yetki Numarası (Dell destek teknisyeni tarafından verilmişse):
- İşletim Sistemi ve Sürümü:
- Aygıtlar:
- Genişletme kartları:
- Bir ağa bağlı mısınız? Evet/Hayır
- Ağ, sürüm ve ağ bağdaştırıcısı:
- Programlar ve sürümler:



Bilgisayarın başlangıç dosyalarının içeriğini belirlemek için işletim sisteminizin belgelerine bakın. Bilgisayar yazıcıya bağlıysa her dosyayı yazdırın. Bağlı değilse, Dell'i aramadan önce her dosyanın içeriğini kaydedin.

- Hata mesajı, sesli uyarı kodu veya tanı kodu:
- Sorunun açıklaması ve gerçekleştirdiğiniz sorun giderme prosedürleri:

## Dell ile Bağlantı Kurma

Amerika Birleşik Devletleri'ndeki müşteriler için 800-WWW-DELL (800-999-3355) numarasını arayın.

 **NOT:** Etkin bir Internet bağlantınız yoksa, bağlantı bilgilerini satın alma makbuzu, sevk irsaliyesi, fatura veya Dell ürün katalogu üzerinde bulabilirsiniz.

Dell, çeşitli çevrimiçi ve telefonla destek ve servis seçenekleri sunmaktadır. Geçerlilik ülke ve ürüne göre farklılık gösterir ve bazı servisler sizin bölgenizde mevcut olmayabilir.

Satış, teknik destek veya müşteri hizmetleri konularında Dell ile bağlantı kurmak için:

1. **dell.com/ContactDell** adresine gidin.
2. Ülkenizi veya bölgenizi seçin.
3. İhtiyacınıza göre uygun hizmet veya destek bağlantısını seçin.
4. Sizin için uygun olan Dell ile bağlantı kurma yöntemini seçin.

# Daha Fazla Bilgi Bilgi ve Kaynaklar

## Gerekli işlem:

## Bkz.

işletim sisteminizi yeniden yükleme

"Sistem Kurtarma Ortamı" Sayfa 68

bilgisayarınız için tanılama programı çalıştırma

"Dell Diagnostics" Sayfa 61

sistem yazılımını yeniden yükleme

"Dell Yüklemelerim" Sayfa 60

Microsoft Windows işletim sistemi ve özellikleriyle ilgili daha fazla bilgi için

**support.dell.com**

Serviz Etiketinizi/Hızlı Servis Kodunuzu bulma — Bilgisayarınızı **support.dell.com** web sitesinde tanıtmak veya teknik destekle iletişim kurmak için servis etiketinizi kullanmanız gerekir

bilgisayarınızın tabanı "Dell Destek Merkezi" Sayfa 59

yeni bir sabit sürücü gibi yeni veya ek bileşenlerle bilgisayarınızı yükseltmeeski veya bozuk bir parçayı yeniden takma veya değiştirme

*Servis Kılavuzu:*

**support.dell.com/manuals**



**NOT:** Bazı ülkelerde, bilgisayarınızın açılması ve parçalarının değiştirilmesi garantinizi geçersiz kılabilir. Bilgisayarınızın içinde çalışmadan önce garanti ve iade ilkelerinizi kontrol edin.

## Gerekli işlem:

bilgisayarınız için en iyi güvenlik uygulamalarına ilişkin bilgileri bulma

Garanti bilgilerinizi, Hüküm ve Koşulları (yalnızca ABD), Güvenlik talimatlarınızı, Düzenleme bilgilerinizi, Ergonomik bilgilerinizi ve Son Kullanıcı Lisans Sözleşmesini

sürücülerini ve yüklemelerini bulma; benzeri oku dosyaları teknik destek ve ürün yardımına erişme yeni satın alımlarda sipariş durumunuzu kontrol etme

genel sorulara ilişkin çözüm ve yanıt bulma bilgisayarınızdaki teknik değişiklikler hakkında son dakika güncellemelerine veya teknisyenler ya da deneyimli kullanıcılar için gelişmiş teknik destek malzemelerine ulaşma



## Bkz.

bilgisayarınızla gönderilen güvenlik bilgilerinizi ve düzenleyici bilgileri inceleyin, ayrıca şu adresten Mevzuata Uygunluk Anasayfası'na bakın: [dell.com/regulatory\\_compliance](https://dell.com/regulatory_compliance)

[support.dell.com](https://support.dell.com)

# Özellikler

Bu bölümde, bilgisayarınızı kurarken, yükseltirken ve bilgisayarınızın sürücülerini güncelleştirirken ihtiyaç duyabileceğiniz bilgiler bulunmaktadır.

 **NOT:** Teklifler bölgeye göre farklılık gösterebilir. Bilgisayarınızın yapılandırmasıyla ilgili daha fazla bilgi için Dell Destek Merkezi'ndeki **Ayrıntılı Sistem Bilgileri** bölümüne bakın. Dell Destek Merkezi'ni başlatmak için **Başlat**  → **Tüm Programlar** → **Dell** → **Dell Destek Merkezi** → **Dell Destek Merkezi'ni Başlat** seçeneklerini tıklayın.

## Bilgisayar Modeli

Dell Inspiron M5110

## Bilgisayar Bilgileri

Sistem yonga kümesi	AMD A70M
İşlemci türleri	AMD Dual Core E2-3000M/ A4-3300M/3305M  AMD Quad Core A6-3400M/3420M/ A8-3500M/3520M

## Bellek

Bellek modülü konektörü	kullanıcı tarafından erişilebilen iki SODIMM konektörü
Bellek modülü kapasiteleri	1 GB, 2 GB ve 4 GB
Minimum bellek	2 GB
Maksimum bellek	8 GB
Olası bellek yapılandırmaları	2 GB, 3 GB, 4 GB, 6 GB ve 8 GB

## Bellek

---

Bellek türü 1333 MHz SODIMM  
DDR3

 **NOT:** Belleği yükseltmek ile ilgili talimatlar için, bkz. *Hizmet Kılavuzu* [support.dell.com/manuals](http://support.dell.com/manuals).

## Konektörler

---

Ses bir adet mikrofon giriş  
konektörübir adet  
stereo kulaklık/hoparlör  
konektörü

Mini Kart bir adet yarım Mini Kart  
yuvası

HDMI konektör bir adet 19 pinli konektör

Ağ adaptörü bir adet RJ45 konektörü

USB üç adet 4 pinli USB 3.0  
uyumlu konektör

## Konektörler

---

Görüntü bir adet 15 delikli  
konektör

eSATA bir adet 7 pinli/4 pinli,  
PowerShare özellikli  
eSATA/USB combo  
konektör

Ortam Kart 8'i bir arada yuva  
Okuyucusu

### Ortam Kart Okuyucusu

---

Desteklenen kartlar	Secure Digital (SD) hafıza kartı
	Secure Digital Extended Capacity (SDXC)
	Secure Digital High Capacity (SDHC)
	Memory Stick (MS)
	Memory Stick PRO (MS-PRO)
	MultiMedia Card (MMC)
	MultiMedia Card plus (MMC+)
	xD-Picture Card

### Klavye

---

Tuş sayısı	ABD ve Kanada — 86 Avrupa — 87 Japonya — 90 Brezilya — 87
------------	--

### İletişim

---

Modem (isteğe bağlı)	harici V.92 56 K USB modem
Ağ adaptörü	Sistem kartında 10/100 Ethernet LAN
Kablosuz	WLAN, Wi-Fi abgn/bgn, ve kablosuz Bluetooth teknolojisi (isteğe bağlı)

### Ses

---

Ses denetleyicisi	Realtek ALC269 HD
Hoparlörler	2 x 2 Watt
Ses denetimleri	yazılım programı menüleri ve ortam denetimleri

## Video

Ayrı:

Görüntü denetleyicisi AMD Radeon HD 7450M/6510G2/6540G2/6640G2

Görüntü belleği 1 GB DDR3

UMA:

Görüntü denetleyicisi AMD Radeon HD 6620G/6520G/6480G/6380G

Görüntü belleği 512 MB'a kadar paylaşılan bellek

## Kamera

Kamera çözünürlüğü 1.0 megapixel

Kamera tipi geniş ekran HD

Ekran çözünürlüğü 1280 x 720

## Ekran

Tür 15,6 inç, TrueLife özellikli HD WLED

Boyutlar:

Yükseklik 193,54 mm (7,62 inç)

Genişlik 344,23 mm (13,55 inç)

Köşegen 396,42 mm (15,60 inç)

Maksimum çözünürlük 1366 x 768

Yenileme hızı 60 Hz

Çalışma açısı 0° (kapalı) - 135°

Yatay görüntüleme açısı 40/40

Dikey görüntüleme açısı 15/30 (H/L)

Piksel sıklığı 0,252 mm x 0,252 mm

### Dokunmatik Yüzey

---

X/Y konumu 240 cpi  
çözünürlüğü  
(grafik tablo  
modu)

Boyut:

Yükseklik 56 mm (2,20 inç)

Genişlik 100 mm (3,94 inç)

### Pil

---

6 hücreli "akıllı" lityum iyon:

Yükseklik 22,80 mm (0,90 inç)

Genişlik 214 mm (8,43 inç)

Derinlik 57,64 mm (2,27 inç)

Ağırlık 0,34 kg (0,75 lb)

### Pil

---

9 hücreli "akıllı" lityum iyon:

Yükseklik 22,80 mm (0,90 inç)

Genişlik 214 mm (8,43 inç)

Derinlik 78,76 mm (3,10 inç)

Ağırlık 0,52 kg (1,15 lb)

Voltaj 11,1 VDC

Şarj süresi 4 saat (bilgisayar  
kapalıyken)

Çalışma süresi pilin çalışma süresi  
çalıştırma koşullarına bağlı  
olarak değişiklik gösterir

Düğme pil CR-2032



## Fiziksel

Yükseklik	30,70 mm - 35,28 mm (1,21 inç ila 1,39 inç)
Genişlik	376 mm (14,8 inç)
Derinlik	260,20 mm (10,24 inç)
Ağırlık (6 hücreli pil ve optik sürücüyle birlikte)	2,54 kg'den (5.40 lb) düşük bir ağırlıkta yapılandırılabilir

## AC Adaptör



**NOT:** Yalnızca bilgisayarınızla kullanılabilen AC adaptörleri kullanın. Bilgisayarınızla birlikte gelen güvenlik bilgilerine bakın.

Giriş voltajı	100-240 VAC
Giriş akımı (maksimum)	1,5 A/1,6 A/1,7 A/ 2,3 A/2,5 A
Giriş frekansı	50-60 Hz

## AC Adaptör

Çıkış gücü	65 W/90 W/130 W
Çıkış akımı:	
65 W	3,34 A
90 W	4,62 A
130 W	6,7 A
Tanımlı çıkış voltajı	19,5 VDC
Sıcaklık aralığı:	
Çalışır Durumda	0° - 40°C (32° - 104°F)
Saklama	40° - 70°C (-40° - 158°F)

### Bilgisayar Ortamı

---

Sıcaklık aralığı:

Çalışır Durumda	0° - 35°C (32° - 95°F)
Saklama	-40° - 65°C (-40° - 149°F)

Bağıl nem (maksimum):

Çalışır Durumda	%10 - %90 (yoğunlaşmayan)
Saklama	%5 - %95 (yoğunlaşmayan)

Maksimum titreşim (kullanıcı ortamını simüle eden rasgele bir titreşim tayfi kullanarak):

Çalışır Durumda	0,66 GRMS
Çalışmaz Durumda	1,30 GRMS

### Bilgisayar Ortamı

---

Maksimum darbe (çalışır durumda — Dell Diagnostics sabit sürücüde çalışırken ve 2-ms yarı sinüs empülsiyon ile ölçülmüştür; çalışmaz durumda — sabit sürücü head-parked konumundayken ve 2-ms yarı sinüs empülsiyon ile ölçülmüştür):

Çalışır Durumda	110 G
Çalışmaz Durumda	160 G

Rakım (maksimum):

Çalışır Durumda	-15,2 - 3048 m (-50 - 10.000 ft)
Saklama	-15,2 - 10,668 m (-50 - 35.000 ft)

Havadaki kirlenici düzeyi  
ISA-S71.04-1985 tanımına göre G2 veya daha az

# Ek

## NOM veya Resmi Meksika Standartları (Official Mexican Standard) için bilgi (Yalnızca Meksika için)

Aşağıdaki bilgiler bu belgede belirtilen cihazlarda bulunur ve Resmi Meksika Standartlarının (NOM) gereklerine uygundur:

### İthalatçı:

Dell México S.A. de C.V.

Paseo de la Reforma 2620 – Flat 11°

Col. Lomas Altas

11950 Meksika, D.F.

Resmi model	Voltaj	Frekans	Elektrik sarfiyatı	Çıkış voltajı	Çıkış şiddeti
P17F	100-240 VAC	50-60 Hz	1,5 A/1,6 A/ 1,7 A/2,3 A/2,5 A	19,5 VDC	3,34 A/4,62 A/ 6,7 A

Ayrıntılar için, bilgisayarınızla birlikte gelen güvenlik bilgilerini okuyun.

Daha fazla güvenli kullanım ile ilgili bilgi için, bkz [dell.com/regulatory\\_compliance](https://www.dell.com/regulatory_compliance).

# Dizin

## A

Acil Durum Çıkarma Yuvasını Kullanma **38**

ağ bağlantısı

düzeltilme **53**

alma

yardım ve destek alma **71**

anahtarlı uzatma kabloları, kullanma **6**

ayarlama, başlamadan önce **5**

## B

bağlantı(bağlanma)

Internet'e **14**

bilgisayar, ayarlama **5**

bilgisayar özellikleri **48**

## C

CD, yürütme ve oluşturma **48**

## D

daha fazla bilgi **80**

DataSafe Local Backup

Basic **66**

Professional **67**

DellConnect **72**

Dell Destek Merkezi **59**

Dell Fabrika Görüntüsünü Geri Yükleme **69**

Dell'i arama **77**

Dell ile Çevrimiçi İletişim **79**

Dell Stage **50**

destek e-posta adresleri **73**

destek siteleri

dünya çapında **72**

Dokunmatik Yüzey

Hareketleri **34**

donanım problemleri

tanılama **61**

DVD'ler, yürütme ve oluşturma **48**

## E

eSATA konektör **21**

## F

fabrika görüntüsünü geri yükleme **69**

FTP oturum açma, adsız **73**

## G

garanti kapsamındaki iadeler **75**

güç göstergesi ışığı **27**

güç problemleri, çözme **54**

## H

hareketleri

Dokunmatik Yüzey **34**

hava akımı, izin verme **5**

havalandırma, sağlama **5**

HDMI konektörü **21**

## I

Internet bağlantısı **14**

ISS

Internet Servis Sağlayıcısı **14**

## K

kablolu ağ

ağ kablosu, bağlama **7**

kablosuz ağ

bağlama **12**

problemleri **53**

kaynaklar, daha fazla bilgi **80**

Kullanma

Optik Sürücüyü **38**

## M

müşteri hizmetleri **72**

## Dizin

### O

Optik Sürücü

acil durum çıkarma yuvası **38**

özellikler **82**

### P

pil durumu ışığı **27**

### S

sabit sürücü etkinlik ışığı **27**

Servis Etiketi

bulma **77**

Sistem Geri Yükleme **64**

Sistem Kurtarma Ortamı **68**

sistem yeniden yükleme seçenekleri **63**

sorunları çözme **52**

sorunları çözme, çözme **52**

sürücüler ve yüklemeler **81**

### T

Tanılama Denetim Listesi **78**

Teknik destek için

e-posta adresleri **73**

### U

ürünleri gönderme

iade veya onarım için **75**

### W

Windows

Program Uyumluluk Sihirbazı **57**

Windows Mobility Center **36**

### Y

yazılım özellikleri **48**

yazılım sorunları **56**

yedekleme ve kurtarma **49**



Çin'de basılmıştır.  
Geri Dönüştürülmüş Kağıda basılmıştır.  
[www.dell.com](http://www.dell.com) | [support.dell.com](http://support.dell.com)



0Y6PMRA02